

SPECIAL 2023/ 2024 WORLDWIDE

Neuheiten und Ergänzungen



LIMITED EDITION 01/100



OFFICIAL SUPPLIER

PORSCHE
MOTORSPORT



LIMITED EDITION

CHF

SWW2324/DE/CH/9

179N

- Kunststoff-Arbeitsfläche

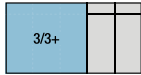

HAZET No.	Anzahl Schubladen	EAN-No. 4000896+	CHF* netto
179N-6	6	214570	1.718,-
179N-7	7	214488	1.817,-
179N-8	8	214587	1.958,-
179N-9	9	220236	1.999,-

179NX

- Edelstahl-Arbeitsfläche

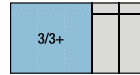

HAZET No.	Anzahl Schubladen	EAN-No. 4000896+	CHF* netto
179NX-6	6	215560	1.841,-
179NX-7	7	215577	1.889,-
179NX-8	8	215584	2.006,-

179NXL

- Edelstahl-Arbeitsfläche



HAZET No.	Anzahl Schubladen	EAN-No. 4000896+	CHF* netto
179NXL-6	6	215171	2.798,-
179NXL-7	7	215164	2.969,-
179NXL-8	8	215218	3.032,-

179NXXL

- Edelstahl-Arbeitsfläche

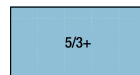

HAZET No.	Anzahl Schubladen	EAN-No. 4000896+	CHF* netto
179NXXL-7	7	214624	3.580,-
179NXXL-8	8	214778	3.780,-

179NXXL-8D/3

- Edelstahl-Arbeitsfläche



Über **30%** mehr Schubladentiefe!

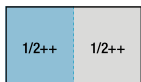

HAZET No.	Ausstattung	Anzahl Schubladen	EAN-No. 4000896+	CHF* netto
179NXXL-8D/3	Inkl. seitlicher Tür und Steckdosenleiste	8	245178	4.360,-
179NXXL-8D	Ohne seitliche Tür und Steckdosenleiste	8	242931	3.185,-

179ND-75

- Schraubstockbefestigung für 179NXXL-8D · 179NXXL-8D/3

• Made in Germany



NEU!

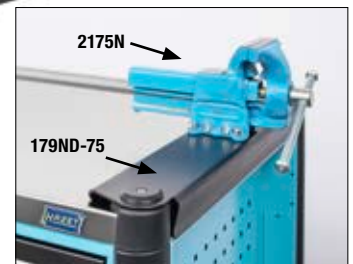

HAZET No.	Bezeichnung	EAN-No. 4000896+	CHF* netto
179ND-75	Schraubstockbefestigung für 179NXXL-8D · 179NXXL-8D/3	252343	108,-
179N-75	Schraubstockbefestigung für 179N · 179NX · 179NXL · 179NXXL	241835	108,-
2175N	Parallel-Schraubstock	013685	259,-

EINFACHE UND SCHNELLE ÜBERPRÜFUNG VON DREHMOMENTSCHLÜSSELN

NEU!



- Einfache Eingabe von bis zu 15 verschiedenen Zielwerten
- Genauigkeit $\pm 1\%$ (Maximale Anzeigeabweichung)
- 3 Messverfahren
 - Automatische Knickpunkterkennung (First Peak · Klick)
 - Spitzenwertmessung (Final Peak · Dial)
 - Mitlaufender Mess-/ Anzeigewert (Track)
- 3-fache Signalisierung des Messergebnisses:
 - Ziffernanzeige in 17 mm Schriftgröße
 - Ampelfunktion zur Beurteilung des Drehmomentwertes
 - Akustik-Signal
- Robustes Aluminium-Gehäuse für den Werkstatteinsatz
- Autarkes Arbeiten über Powerbank (5 V · 1 A) möglich
- Kalibrierter Messbereich in Drehrichtung rechts (7903E: Messungen ab 1 Nm sind mit einer Anzeigeabweichung von ca. $\pm 2\%$ möglich)
- Schnelltest-Funktion
- Kompatibel mit HAZET Prüfsoftware Torque-Testing 7901E-D, Mikro USB-Buchse für Stromversorgung und Datenübertragung
- Menüsprachen: Deutsch, Englisch, Französisch, Spanisch, Italienisch, Dänisch, Finnisch, Schwedisch, Norwegisch, Portugiesisch
- Im Lieferumfang enthalten:
 - USB-Netzteil 90–264 Volt AC.
 - Inklusive Netzstecker-Adaptoren für EU · UK · USA · AUS
 - Kabel (2,0 m) USB 2.0 A Stecker – USB 2.0 Micro B Stecker
 - Kalibrier-Zertifikat und Kurzanleitung (ausführliche Bedienungsanleitung online zum Download)

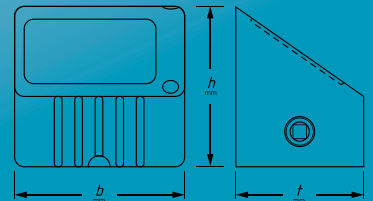

Einfache, intuitive Bedienung

Großes LCD-Display mit Ampelfunktion zur Beurteilung des Messwertes

Lieferung im stabilen Kunststoffkoffer mit Weichschaumeinlage

Schutzklasse IP 40. Spritzwassergeschützt



1.5 – 30 Nm

7903E

EAN-No. 4000896167425

1.734,- CHF*

b mm	h mm	t mm
175	64	72



10 – 350 Nm

7901E

EAN-No. 4000896140671

1.734,- CHF*

b mm	h mm	t mm
138	110	117



50 – 1100 Nm

7902E

EAN-No. 4000896150229

2.364,- CHF*

b mm	h mm	t mm
160	120	132.5



Offener Schlauchaufroller

- Ermöglicht Sichtkontrolle des Schlauchs
- Automatischer Schlauchaufroller schafft Ordnung in der Werkstatt – Kein herumliegender Schlauch, dadurch Reduzierung der Unfallgefahr
- Offene Konstruktion gegen Ansammlung von Schmutz
- Für Druckluft
- Schlauch-Innendurchmesser: 10 mm
- Schlauchlänge: 20 m
- Max. Betriebsdruck: 12 bar
- Federrücklauf mit Ratschenverriegelungshaltern
- Inklusive robuster schwenkbarer Basis
- Integrierter Rolleneinlauf
- Hybrid Polymer-Schlauch, schwarz
- Anschlussschlauch Länge: 1 m
- Luftanschluss: Außengewinde 16.41 mm (3/8")
- Inklusive deutschem Luftanschlusssnippel für Lufteinlass 9000-015
- Verwendbar mit HAZET Sicherheits-Kupplung 9000-061
- Montage über Metallbügel oder Schwenkbasis (inklusive)
- **Inklusive ARO 210 Nippel**
- Gewicht: 11.68 kg

NEU!

Robuste Stahlausführung mit Rollenführung!

9040 OS-10
EAN-No. 4000896252602

299,- CHF*

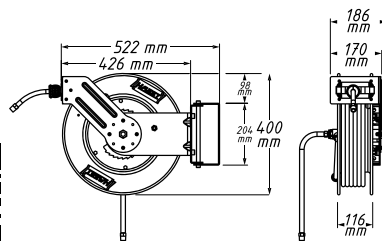

9000-015



Massive Stahlkonstruktion

Schwenkbereich: 180°

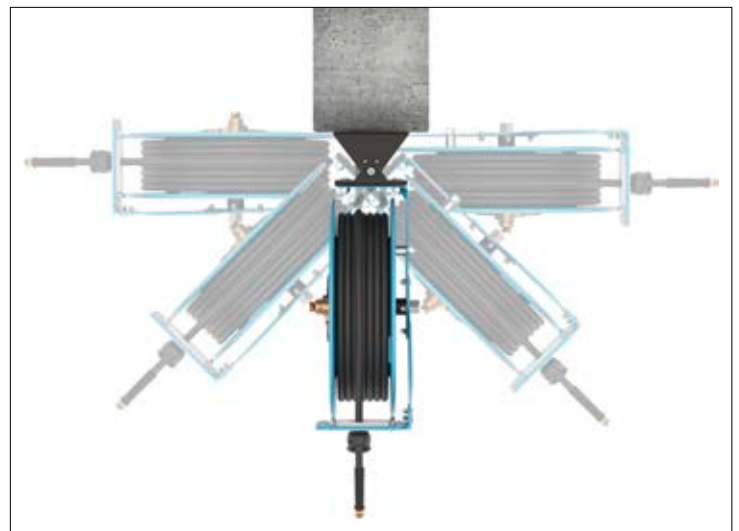

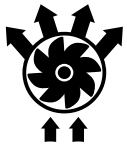

Twin Turbo

Extrem kompakt

12⁵ 1/2"



NEU!



1/2" Twin Turbo Faust Schlagschrauber Lösemoment maximal: 550 Nm

- Betätigung extrem verbauter Verschraubungen in / an Maschinen, Stahlkonstruktionen und Fahrzeugen
- Betätigung von Bremssattel-, Domlager-, Stoßdämpfer-, Lenkungsverschraubungen sowie anderer schwer erreichbarer Schraubfälle
- Geringe Reaktionskräfte
- Max. Anzugsmoment: 500 Nm
- Abluftführung durch den Handgriff
- Hochleistungs-Doppelhammer-Schlagwerk
- Luftanschluss Einlass: Innengewinde 12.91 mm (1/4")
- Kupplungsstecker: Nennweite 7.2 (inklusive)
- Empfohlenes Drehmoment: 450 Nm
- Schlauchdurchmesser (empfohlen): 10 mm
- Schall-Leistungspegel (bei Betriebsdruck): 103.9 db(A) Lp W
- Schall-Druckpegel (bei Betriebsdruck): 92.9 db(A) Lp A
- Vibrationsbeschleunigung: 7.64 m/s²
- Lösemoment (max.) ermittelt mit Schraubgröße: M16
- Rechts-/Linkslauf: einstufig (rechts/links)
- Umdrehungen/Minute: 8.000
- Luftbedarf: 113 l/min
- Gewicht: 1.1 kg

Empfehlung: 9000-041

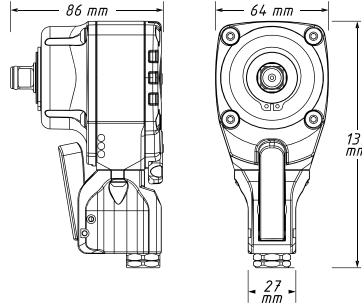

Vergleich mit 9012ATT

Rückansicht



9012PTT

EAN-No. 4000896252732

225,- CHF*



Turbo Ausblaspistole

- Reinigung von verschmutzten Oberflächen wie z.B. Polsterflächen, Schmutz aus Radkästen, Fußmatten von Tierhaaren sowie zur Fahrzeugaufbereitung, Felgen- und Teilereinigung mit Druckluft und als vorbereitend säubernde Arbeiten zur Montage / Demontage von Teilen
- Verwirbelungsdüse erzeugt einen starken Luftimpuls zur Reinigung auch hartnäckiger Verschmutzungen
- Einsatz an Maschinen, Fahrzeugen, in Werkstätten, bei der Holzbearbeitung, in Hobbywerkstätten
- Extrem handliche Ausführung
- Luftanschluss Einlass: Innengewinde 12.91 mm (1/4")
- Kupplungsstecker: Nennweite 7.2 (inklusive)
- Schlauchdurchmesser (empfohlen): 10 mm
- Max. Druck (bar): 12
- Schall-Druckpegel (bei Betriebsdruck): 91 dB(A) Lp A
- Schall-Leistungsdruck (bei Betriebsdruck): 102 dB(A) Lp W
- Luftbedarf: 80 l/min (bei Betriebsdruck)
- Gewicht: 0.163 kg

9040T-1

EAN-No. 4000896252626

59,- CHF*



NEU!

Kunststoffgehäuse schützt vor Kratzern

Extrem effektiv durch verwirbelten Luftschlag!

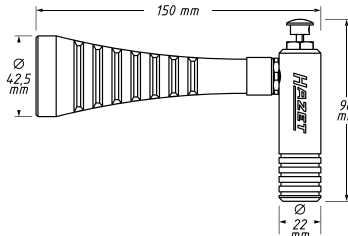

NEU!



Magnethalter

- Griffige Textur
- Gummierte Anlagefläche
- HAZET eigenes Produktdesign
- Aufhängen von Pneumatik- oder Wasserschläuchen sowie auch von Taschen oder Rucksäcken
- Abmessung Halter: L 86.5 mm, Ø 72 mm
- Abmessung Logo: L 72 x B 29 x H 13 mm
- Magnetische Haltekraft: axial max. 18 kg



Made in Germany

197-10

EAN-No. 4000896254392

30,- CHF*

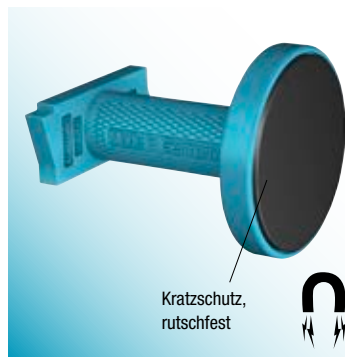

Kratzschutz,
rutschfest



HAZET Logo-Magnet!

Abbildung in Originalgröße:
L 72 x B 29 x H 13 mm

Magnetbutton Satz

- Befestigung von Zeichnungen oder anderen Informationsblättern an metallischen Oberflächen
- Universal einsetzbar
- Magnetische Haltekraft: max. 3 kg
- Inhalt: 3x Magnetbutton

3

NEU!



Made in Germany

197-11/3

EAN-No. 4000896255191

23,- CHF*

Rollbrett

- Besonders tief für größtmögliche Bewegungsfreiheit unter dem Fahrzeug
- Massive, einteilige Konstruktion aus hochfestem, schwarzem Kunststoff
- Ergonomisch geformt: Armbereiche ausgeschnitten für optimale Bewegungsfreiheit
- Leichtgängige Lenkrollen mit Gummilaufflächen, öfist und geräuscharm
- Praktischer Tragegriff im Fußbereich
- Abmessungen: L 1.030 x B 480 x H 115 mm



NEU!

195N-2

EAN-No. 4000896252169

198,- CHF*

Sechs Hartkunststoff-Rollen (Ø 70 mm).
Belastbar bis 150 kg

Praktische Werkzeug-Ablagen und
Kleinteileflächen rechts und links

Kopfstütze weich gepolstert



1/2" Spezial Schraubendreher-Steckschlüsseleinsatz Satz

- Betätigung der Radlagerverschraubung im Aluminium-Gehäuse bei **AUDI** und **VW** Fahrzeugen sowie **SEAT** und **ŠKODA**
- Ermöglicht Lösen der Radlagerverschraubung ohne Ausbau der Antriebswelle und Kugelgelenk – Zeitersparnis: ca. 35 Min.
- Verjüngung am Schaft ermöglicht das Vorbeikommen am Antriebswellengelenk
- Ideal für beengte Bauraumverhältnisse
- Klinge mit TiN-Beschichtung
- 2 Längen verfügbar für 4-Lenker Achse und McPherson Federbeine
- Abtrieb: Innen Vielzahn Profil XZN M12
- Für Handbetätigung

NEU!

12⁹ 1/2
2

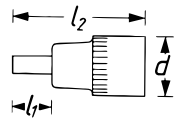

l_1 mm	l_2 mm	d mm
41	74	23



Warum TiN (Titan-Nitrid)-Beschichtung?

TiN

- Spezielles Verfahren für sehr harte TiN-Beschichtung erreicht extrem hohe Haft- und Abriebfestigkeit der Schicht
- Optimal geeignet bei Dauerbelastungen
- Stärkerer Verschleißschutz sichert Standzeitverbesserung
- Perfekte Passgenauigkeit durch optimale Schichtstärke
- Optimierter Korrosionsschutz

Kurze Ausführung



12⁹ 1/2

○ M12

Lange Ausführung



12⁹ 1/2

○ M12

l_1 mm	l_2 mm	d mm
81	114	23

Made in Germany
2584-12/2
EAN-No. 4000896252640

75,- CHF*

3/8" Antriebswellen Schraubendreher-Steckschlüsseleinsatz

- Betätigung der Steckwelle bei **AUDI** und **VW** Fahrzeugen sowie **SEAT** und **ŠKODA**
- Lösen und festziehen der Befestigungsschrauben am Hitzeschutzblech beim Ausbau der Antriebswelle
- Universell einzusetzen bei tiefliegenden Verschraubungen
- Auch bei Getriebeinstandsetzung verwendbar
- Drehmomentgesteuerter Schraubanzug z.B. mit HAZET 5110-3CT möglich (Herstellerangaben beachten)
- Extralange Ausführung
- Abtrieb: Innen Sechskant Profil
- Für Handbetätigung

10 3/8

NEU!

○ S 6 mm



10 3/8

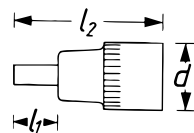

l_1 mm	l_2 mm	d mm
332	359	19

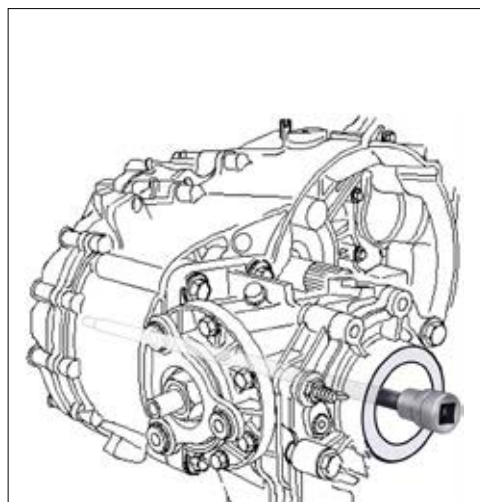

Made in Germany
2584LG-1A
EAN-No. 4000896252817

35,- CHF*



ABGASSONDEN EINSÄTZE

- ▶ Demontage und Montage der Lambda-Sonde, Partikel-Sensor, NOX-Sensor und Abgastemperatur-Sensor
- ▶ Doppel-Vierkant Antrieb 12,5 = 1/2"
- ▶ Zusätzlicher Sechskant-Antrieb
- ▶ Auch zum Schließen des Schlitzes geeignet, um das Aufweiten des geöffneten Sechskantes zu vermeiden
- ▶ Drehmomentgesteuerter Anzug möglich
- ▶ Für Handbetätigung
- ▶ Oberfläche: phosphatiert, geölt
- ▶ Abmessung: L 66 x H 39 mm
- ▶ Schlitzbreite: 8 mm

NEU!



Robuste Ausführung für festsitzende Abgassonden!

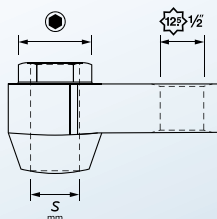

Zusätzlicher Sechskant-Antrieb



Passend für alle PKW und NKW Modelle



NEU!

● s 24 mm



s 14 mm

Made in Germany

4680-7

EAN-No. 4000896254118

84,- CHF*

NEU!

● s 24 mm



s 17 mm

Made in Germany

4680-8

EAN-No. 4000896254132

85,50 CHF*

NEU!

● s 24 mm



s 19 mm

Made in Germany

4680-9

EAN-No. 4000896254156

86,70 CHF*

NEU!

● s 30 mm



s 22 mm

Made in Germany

4680-5

EAN-No. 4000896057870

107,- CHF*

NEU!

● s 30 mm



s 24 mm

Made in Germany

4680-6

EAN-No. 4000896252268

92,- CHF*

Ergänzung



Abgastemperatur-Sensoren Betätigungswerkzeug
 • Auch geeignet zur Betätigung von Einspritzleitungen

Lambda-Sonden Einsätze

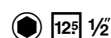

Made in Germany

	HAZET No.	S mm	l mm	EAN-No. 4000896+	CHF* netto
①	4560	17 x 17	221	021918	59,90
②	4680-1	22	92	165605	56,-
③	4680-2	22	110	022090	94,80
④	4680-3	22	110	022106	105,-

SPEZIAL GEWINDESCHNEIDER FÜR ABGASTEMPERATUR- SENSOREN / SONDEN

NEU!

- ▶ Fachgerechtes **Nachschneiden**, Reinigen bzw. Instandsetzen von Aufnahmegehenden der Abgastemperatur-Sensoren / Sonden
- ▶ Führungsbolzen verhindert Verkanten des Gewindeschneiders und ermöglicht dadurch exaktes Nachschneiden bzw. Reinigen des verrosteten und beschädigten Gewindes
- ▶ Zeitersparnis: Austausch der Abgasanlage in den meisten Fällen nicht mehr erforderlich
- ▶ Kein Kippen oder Verkanten beim Nachschneiden
- ▶ Mit Führungsbolzen und Reinigungsnuten
- ▶ Kurze Bauform ermöglicht Einsatz in beengten Bauräumen
- ▶ 6 Schneidflächen für optimale Passgenauigkeit sowie einfache und schnelle Handhabung
- ▶ Hochwertige TiAlN-Beschichtung für längere Standzeiten
- ▶ Für Anwendung an Edelstahl Komponenten geeignet
- ▶ Antrieb: s 13 mm



Schneidfläche /
Reinigungsnut



Führungsbolzen



Warum TiAlN (Titan-Aluminium-Nitrid)-Beschichtung?

TiAlN

- Zur Trockenzerspanung geeignet
- Keramische Oberfläche minimiert Reibungen
- Optimale Standzeiten
- Temperaturbeständig bis 800° C
- Kein Kühlmittel notwendig

Defekte Sonde / Bauteil



Defekte Lamdasonden



Gewindegröße: M12 x 1.25

- Für Abgastemperatur-Sensoren an: **NISSAN · RENAULT · BMW · MINI · CITROËN · PEUGEOT · FORD · HYUNDAI · KIA · DACIA · MERCEDES-BENZ · OPEL · VAUXHALL · SUZUKI · IVECO**
- Länge: 55 mm



Made in Germany

4683-12

EAN-No. 4000896253555

59,- CHF*

Gewindegröße: M14 x 1.5

- Für Abgastemperatur-Sensoren an: **MERCEDES-BENZ · AUDI · PORSCHE · SEAT · ŠKODA · VW · FIAT · ALFA ROMEO · LANCIA · OPEL**
- Länge: 45 mm



Made in Germany

4683-14

EAN-No. 4000896253579

63,- CHF*

Gewindegröße: M16 x 1.5

- Für Abgastemperatur-Sensoren an: **MERCEDES-BENZ Trucks, Bus & DAF NKW ACTROS (930, 932, 933, 934, 938) · AXOR (375, 940, 942, 943, 944, 950, 952, 953, 954, 958) · ATEGO (375, 950, 952, 953, 954, 958) · MB Bus O 500 BM382 · DAF CF 65 · DAF CF 75 · DAF CF 85 · DAF CF 105**
- Länge: 43 mm



Made in Germany

4683-16

EAN-No. 4000896253593

71,40 CHF*

Gewindegröße: M18 x 1.5

- Für Lambda-Sonden an: **MERCEDES-BENZ · AUDI · PORSCHE · SEAT · ŠKODA · VW · FIAT · ALFA ROMEO · LANCIA · BMW · OPEL · CHEVROLET · DAEWOO · SUZUKI · FORD · HONDA · TOYOTA · NISSAN · Volvo · CITROËN · SAAB · SUBARU · MAZDA · MINI · MITSUBISHI · JAGUAR · ROLLS ROYCE · BENTLEY · LEXUS · PONTIAC**
- Länge: 42 mm



Made in Germany

4683-18

EAN-No. 4000896253616

80,- CHF*

Gewindegröße: M20 x 1.5

- Für NOX-Sensoren an: **DAF · MERCEDES-BENZ TRUCKS · IVECO · MAN · SCANIA · RENAULT TRUCKS · Volvo TRUCKS**
- Auch passend bei PKW Modellen wo ein NOX-Sensor bzw. Partikelfilter-Sensor mit dem Gewinde M20 x 1.5 verbaut ist z.B. **BMW · AUDI · VW · OPEL · MERCEDES-BENZ**
- Länge: 50 mm



Made in Germany

4683-20

EAN-No. 4000896253630

94,- CHF*

Gewindegröße: M22 x 1.5

- Für Partikel-Sensoren an: **AUDI · VW · PORSCHE · OPEL · MERCEDES-BENZ · BMW · GENERAL MOTORS · MAN**
- Länge: 50 mm



Made in Germany

4683-22

EAN-No. 4000896253654

113,- CHF*



1/4" Schraubendreher-Gelenkeinsatz XZN

- Betätigung der Befestigungsschrauben des 4/2 Wege-Ventils mit Kühlmittelregler (Hinweis: Kühlmittelregler befindet sich innerhalb des Kühlmittelrohrs und kann nicht einzeln erneuert werden)
- Mit Gelenk zum Einsatz an schwer zugänglichen Stellen und zur Umgehung von Störkanten: Befestigungsschrauben befinden sich hinter dem ÖlfILTER und sind nicht geradlinig erreichbar
- Anwendung z.B. an: 4-Zylinder Dieselmotor (2,0l Common Rail):
AUDI A3 Bj. 2003 – 2013, TT Bj. 2008 – 2014, A1 Bj. 2011 – 2015, Q3 Bj. 2011 – 2018
SEAT Altea Bj. 2004 – 2015, Leon Bj. 2005 – 2012, Altea Bj. XL 2006 – 2015, Alhambra Bj. 2010 – 2022
SKODA Octavia Bj. 2004 – 2013, Superb Bj. 2008 – 2015, Yeti Bj. 2009 – 2017
VW Caddy Bj. 2010-2015, Eos Bj. 2008-2015, Golf Plus Bj. 2008-2015, Passat Bj. 2010 – 2017, Passat CC Bj. 2008 – 2016, Scirocco Bj. 2008 – 2017, Golf 6 Bj. 2008 – 2012, Touran Bj. 2010 – 2015, Beetle Bj. 2011 – 2016, Jetta Bj. 2010 – 2018, Tiguan Bj. 2007 – 2018
- Abtrieb: Innen Vielzahn Profil XZN M8



6.3 1/4"

Made in Germany
2548G-XZN8
 EAN-No. 4000896252701

38,- CHF*

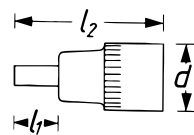
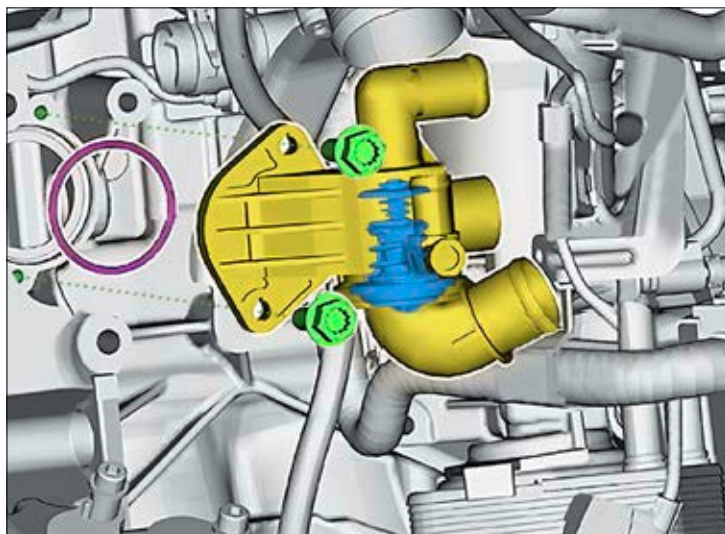

l_1 mm	l_2 mm	d mm
10	39.5	14



Bremsendienst

Handbremsbacken-Haltefeder Werkzeug

- Auf beengte Platzverhältnisse abgestimmtes Werkzeug
- Betätigung von Haltefedern der Handbremsbacken (Scheibenbremse hinten)
- Universeller Einsatz durch ≤ 5 mm in beengten Bauräumen möglich
- Anwendung z.B. an: **BMW** E36, E46, E39, E60, E85
- Werkzeug ermöglicht problemloses Erreichen der Haltefeder seitlich hinter der Nabe, da Betätigung durch Bohrung in der Radnabe bei v.g. Fahrzeugtypen nicht möglich ist
- T-Griff tauchbeschichtet
- Gesamtlänge: 155 mm

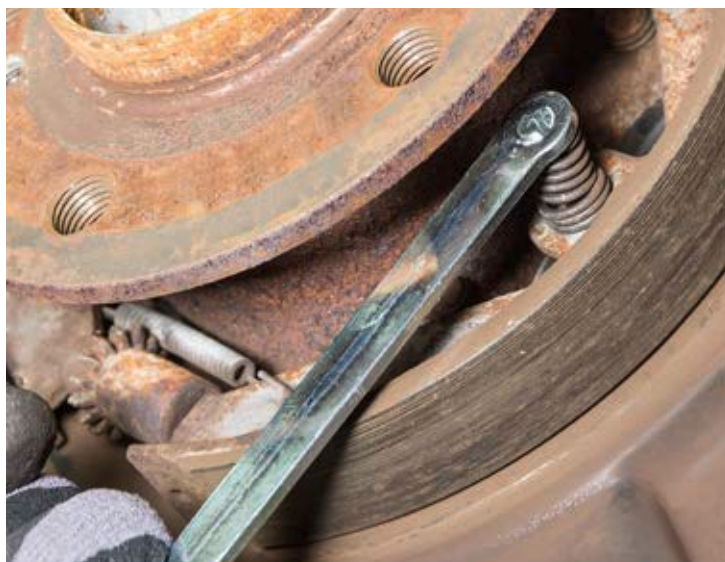

Made in Germany
2730-2
 EAN-No. 4000896254286

28,80 CHF*

WERKZEUGE MIT NEUEM T-GRIFF

- ▶ Ergonomischer HAZET 2-Komponenten T-Griff
- ▶ Aufhängeloch
- ▶ Funktionales Design

🇩🇪 **Made in Germany**



Abgasanlagen Werkzeug

- Montage und Demontage der Haltegummis an Abgasanlagen
- Haken 40 mm, 9° abgewinkelt
- Oberfläche: verchromt
- Länge: 209 mm

NEU!



🇩🇪 **Made in Germany**
4684-1A
EAN-No. 4000896249305

28,- CHF*

Abgasanlagen Werkzeug

- Montage und Demontage der Haltegummis an Abgasanlagen
- Haken 17 mm, halbrund, 20° gebogen
- Oberfläche: verchromt
- Länge: 209 mm

NEU!

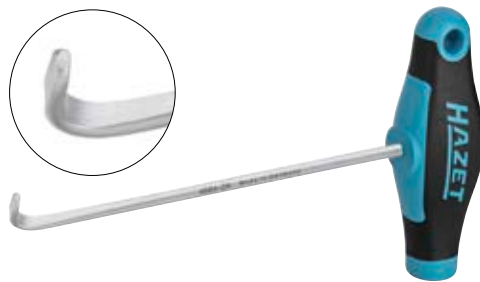

🇩🇪 **Made in Germany**
4684-2A
EAN-No. 4000896249282

28,- CHF*

Batteriestopfen-Dreher

- Spezielle Länge lässt universellen Einsatz auch bei geringen Bauhöhen zu
- Profil auf Batteriestopfen ausgelegt
- Oberfläche: verchromt
- Schlüsselweite: 1.7 x 14.5 mm
- Länge: 95 mm



NEU!

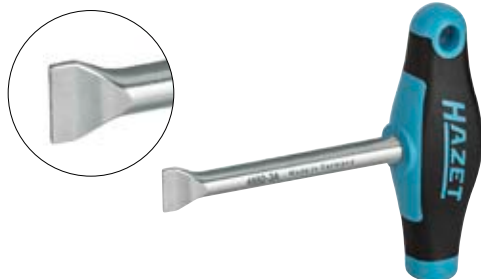

🇩🇪 **Made in Germany**
4650-3A
EAN-No. 4000896249275

19,50 CHF*

Zugfeder Montage Werkzeug

- Aus- und Einbau der Handbremsbacken-Zugfedern (Scheibenbremse hinten)
- An z.B. **MERCEDES-BENZ** PKW sowie Sprinter **VW** Crafter
- Oberfläche: verchromt
- Länge: 162 mm

NEU!



🇩🇪 **Made in Germany**
4964-1A
EAN-No. 4000896249299

28,- CHF*

Handbremsbacken-Haltefeder Werkzeug

- Betätigung von Haltefedern der Handbremsbacken (Scheibenbremsen hinten)
- An z.B. **MERCEDES-BENZ** PKW sowie Sprinter, **VW** Crafter
- Länge: 142 mm

NEU!



🇩🇪 **Made in Germany**
2730A
EAN-No. 4000896249510

37,- CHF*

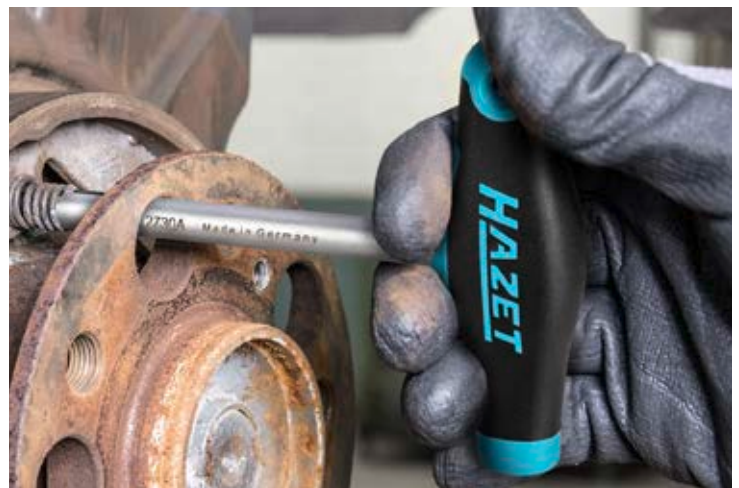



**KLASSIKER –
WIEDER NEU
ENTDECKT!**

Zylinderkopf Dichtigkeits-Prüfgerät

- Erkennen von Zylinderkopf-Dichtungsschäden, Undichtigkeiten zwischen Verbrennungsraum und Kühlsystem
- Für wassergekühlte Verbrennungsmotoren (Gas, Diesel und Benzin)
- Lieferung im Kunststoff-Kasten 165-L

Inhalt:

- Tester 4793-1
- Reaktionsflüssigkeit (250 ml) 4793-2
- Spülflüssigkeit (250 ml) 4793-3



Made in Germany

4793/3

EAN-No. 4000896076192

359,- CHF*



3

Muttersprenger, mechanisch

- Sprengen von Muttern der Güteklasse 5 und 6
- Für Muttern M10–M16
- Schlüsselweite 17–24 mm



Made in Germany

847-1027A

EAN-No. 4000896139910

174,- CHF*



Stethoskop

- Lokalisieren von defekten Teilen z.B. Achsen, Lager und Getriebe
- Übertragungsstarke Membrane
- Stahlspitze: 180 mm
- Länge: 1.080 mm

2151

EAN-No. 4000896013043

121,- CHF*



Schlauchschellen-Zangen

- Spannbereich: 35 mm
- Länge: 206 mm

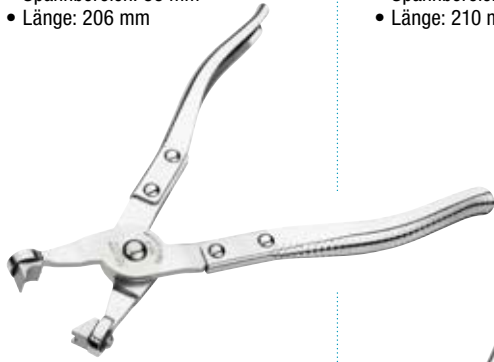

Made in Germany
798-3
EAN-No. 4000896102433

84,- CHF*

- Spannbereich: 40 mm
- Länge: 210 mm



Made in Germany
798-5
EAN-No. 4000896031955

61,- CHF*

- Spannbereich: 27 mm
- Länge: 192 mm

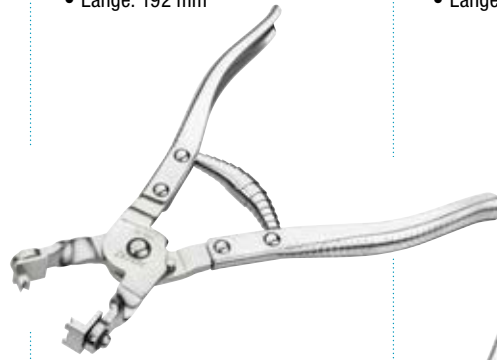

Made in Germany
798-13
EAN-No. 4000896155248

98,- CHF*

- Spannbereich: 40 mm
- Länge: 210 mm

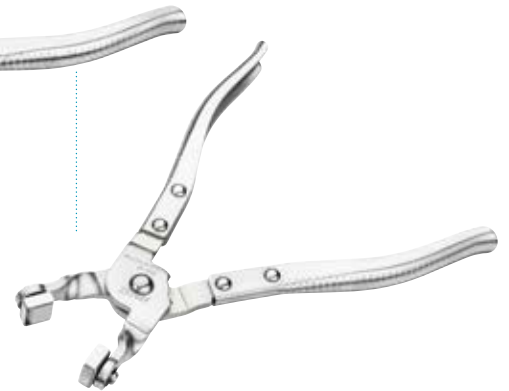

Made in Germany
798-17
EAN-No. 4000896186068

70,90 CHF*



Motor

Auspuffschellen-Zange

- Zum schnellen Öffnen und Offenhalten der wiederverwendbaren Auspuffschellen sowie zur Demontage und Montage
- Schraube und Mutter der Auspuffschelle können, aufgrund der Zangen-Ausführung, während der Arbeit an der Abgasanlage in der Schelle verbleiben
- Anwendung z.B. an: **CITROËN · PEUGEOT · DS · RENAULT · NISSAN, OPEL · ALFA ROMEO · FIAT · JEEP · CADILLAC · LANCIA · SUZUKI, CHEVROLET · BMW · MERCEDES-BENZ · LAND ROVER · FORD · DACIA · NISSAN · Volvo · MAZDA**
- Vielfacharretierung und Einhandbedienung
- Lösen der Feststellvorrichtung über Druckhebel im Griffbereich
- Zangenspitzen ermöglichen sicheren Halt der Schelle
- Länge: 310 mm
- Spannbereich: 50 mm



NEU!



Made in Germany
4684-3
EAN-No. 4000896189205

85,- CHF*



HAZET PORSCHE WERKSTATTWAGEN EDITION ...

PORSCHE
MOTORSPORT

OFFICIAL SUPPLIER
HAZET

LIMITED EDITION
Je 100 Stück inkl. Sortiment!

NEU!

HAZET Porsche Motorsport Werkstattwagen Edition mit 321 Profi-Werkzeugen

- 7 Schubladen (40 kg Traglast pro Schublade, 100 % ausziehbar)
- Elastikrollen ermöglichen ruhigen Lauf
- Inkl. Tür rechts und gleichschließenden Schließern
- Weichschaum-Einlagen in spezieller schwarz-weißer Porsche Farbgebung!

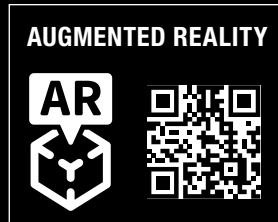

Assistent[®]

179NXL-7

Ausführung Schwarz
inkl. Sortiment

179NXL-7BPORSCHE

EAN-No. 4000896254002

4.999,- CHF*

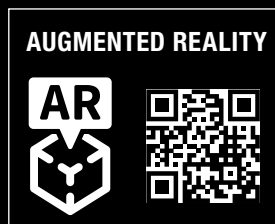

Assistent[®]

179NXL-7

Ausführung Weiß
inkl. Sortiment

179NXL-7WPORSCHE

EAN-No. 4000896253982

4.999,- CHF*



HAZET WERKZEUG-EINLAGEN IN PORSCHE FARBGEBUNG MIT HIPER FEINZAHN-UMSCHALTKNARRE

Inkl. 1/2" HiPer Drehmomentschlüssel
6122-1CT · 40 – 200 Nm

• ±2 %, Länge: 547 mm

HiPer
HIGH PERFORMANCE
DAS ORIGINAL
MADE IN GERMANY

90
±4°



Inkl. 1/2" HiPer Feinzahn-
Umschaltknarre 916HP · 1.000 Nm

• In goldfarbener TiN-beschichteter Sonderausführung

HiPer
HIGH PERFORMANCE
DAS ORIGINAL
MADE IN GERMANY

90
±4°

Inkl. 1/2" Schlag-, Maschinenschrauber
Steckschlüsseinsatz-Satz, Sechskant 903SPC/3

10 12 14 16 18 20 22 24 26 28 30 32 34 36 38 40 42 44 46 48 50 52 54 56 58 60 62 64 66 68 70 72 74 76 78 80 82 84 86 88 90 92 94 96 98 100 102 104 106 108 110 112 114 116 118 120 122 124 126 128 130 132 134 136 138 140 142 144 146 148 150 152 154 156 158 160 162 164 166 168 170 172 174 176 178 180 182 184 186 188 190 192 194 196 198 200

10 12 14 16 18 20 22 24 26 28 30 32 34 36 38 40 42 44 46 48 50 52 54 56 58 60 62 64 66 68 70 72 74 76 78 80 82 84 86 88 90 92 94 96 98 100 102 104 106 108 110 112 114 116 118 120 122 124 126 128 130 132 134 136 138 140 142 144 146 148 150 152 154 156 158 160 162 164 166 168 170 172 174 176 178 180 182 184 186 188 190 192 194 196 198 200

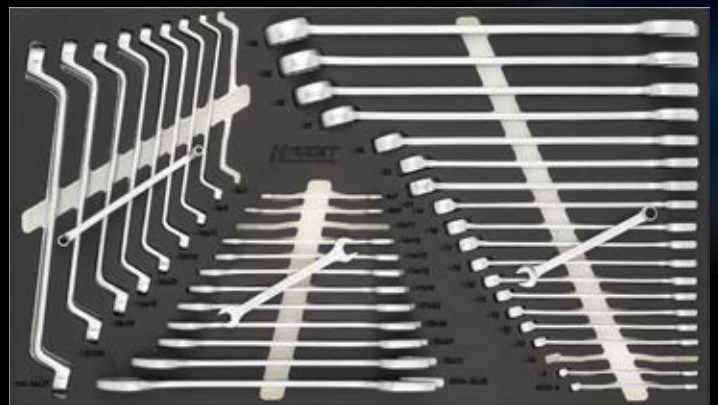

10 12 14 16 18 20 22 24 26 28 30 32 34 36 38 40 42 44 46 48 50 52 54 56 58 60 62 64 66 68 70 72 74 76 78 80 82 84 86 88 90 92 94 96 98 100 102 104 106 108 110 112 114 116 118 120 122 124 126 128 130 132 134 136 138 140 142 144 146 148 150 152 154 156 158 160 162 164 166 168 170 172 174 176 178 180 182 184 186 188 190 192 194 196 198 200



Jede Einlage nur einmal im Sortiment enthalten.





TOOLS FOR WINNER ONLY!

LIMITED EDITION



OFFICIAL SUPPLIER

PORSCHE
MOTORSPORT



Ihr HAZET-Fachhändler

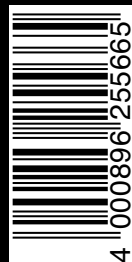

SWW2324/DE/CH/9 | 07.23/3. JK/MD

HAZET-WERK Hermann Zerver GmbH & Co KG · Güldenwerther Bahnhofstraße 25 – 29 · D-42857 Remscheid · Germany
Keine Haftung für Druckfehler! Technische Änderungen und Irrtümer vorbehalten, Abbildungen können aus Darstellungsgründen vom Original abweichen und sind daher unverbindlich! Copyright 2023 ©