

UN OUTIL QUI MARQUE.



HOT DEALS

2023



Follow us!



CHF HOT23-2/FR/CH/9

EINFACH VIGOR.

Prix promotionnels recommandés hors T.V.A.,
prix valables à partir du 01/09/2023 jusqu'au 29/02/2024 au plus tard.
Sous réserve de modifications de prix avant le 29/02/2024. Sous réserve d'erreurs.

VIGOR
SERIES **XXL**

EXTRA-PROFONDE !

La classe royale !

V4481-XXL/929

EAN 4047728082303

V6830

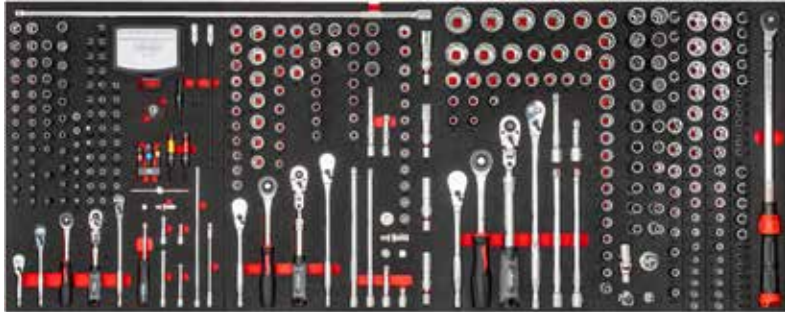

1

Plus de 80 litres de
capacité dans un tiroir

1425 x 563 x 100 mm

Roulettes d'une
grande puissance de
charge de 1000 kg



+

V2393-XD

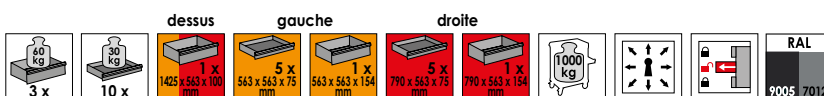

VIGOR No.	Désignation	kg	EAN	CHF
V4481-XXL	Servante d'atelier sans assortiment	181	4047728+ 080491	3.285,-

EXTRA-LARGE !

Nouveau

Plan de travail en acier inoxydable de 8000 cm²



L x l x h
1625 x 695 x 1017 mm

- 2
- 3
- 4
- 5
- 6

**Bloc multiprises avec
2 x USB et 2 x USB-C
et 2 mètres de câble H07**

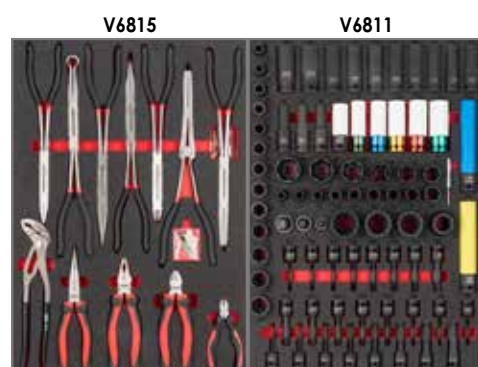
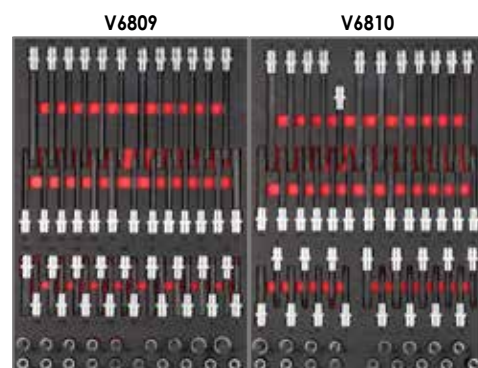
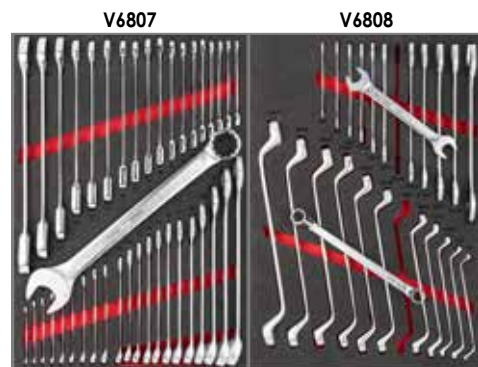

929 outils avec servante d'atelier incluse

+929 **CHF 9.595,-**
Prix avec servante d'atelier incluse

VIGOR
SERIES **XD**

EXTRA-PROFONDE !

Le génie du rangement !



» Avec plateau de travail en acier inoxydable



L x l x h
986 x 695 x 1017 mm

» Ouverture des tiroirs **100 %**



Nouveau design !

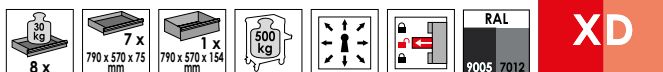

VIGOR No.	Désignation	kg	EAN	CHF
V4481-XD	Servante d'atelier sans assortiment	114	4047728+ 066488	2.355,-

Choisissez l'assortiment approprié pour votre servante !

V4481-XD/469

EAN 4047728068512

ASSORTIMENT 1

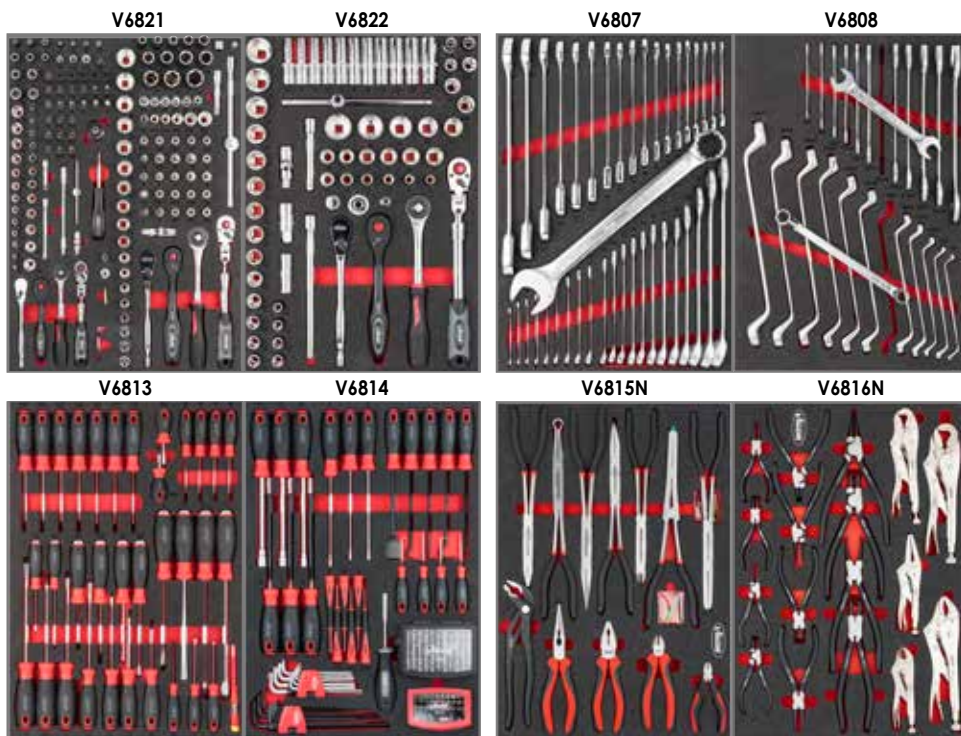

469

outils avec servante d'atelier incluse

+469
CHF 4.850,-
Prix avec servante d'atelier incluse

V4481-XD/775

EAN 4047728068529

ASSORTIMENT 2

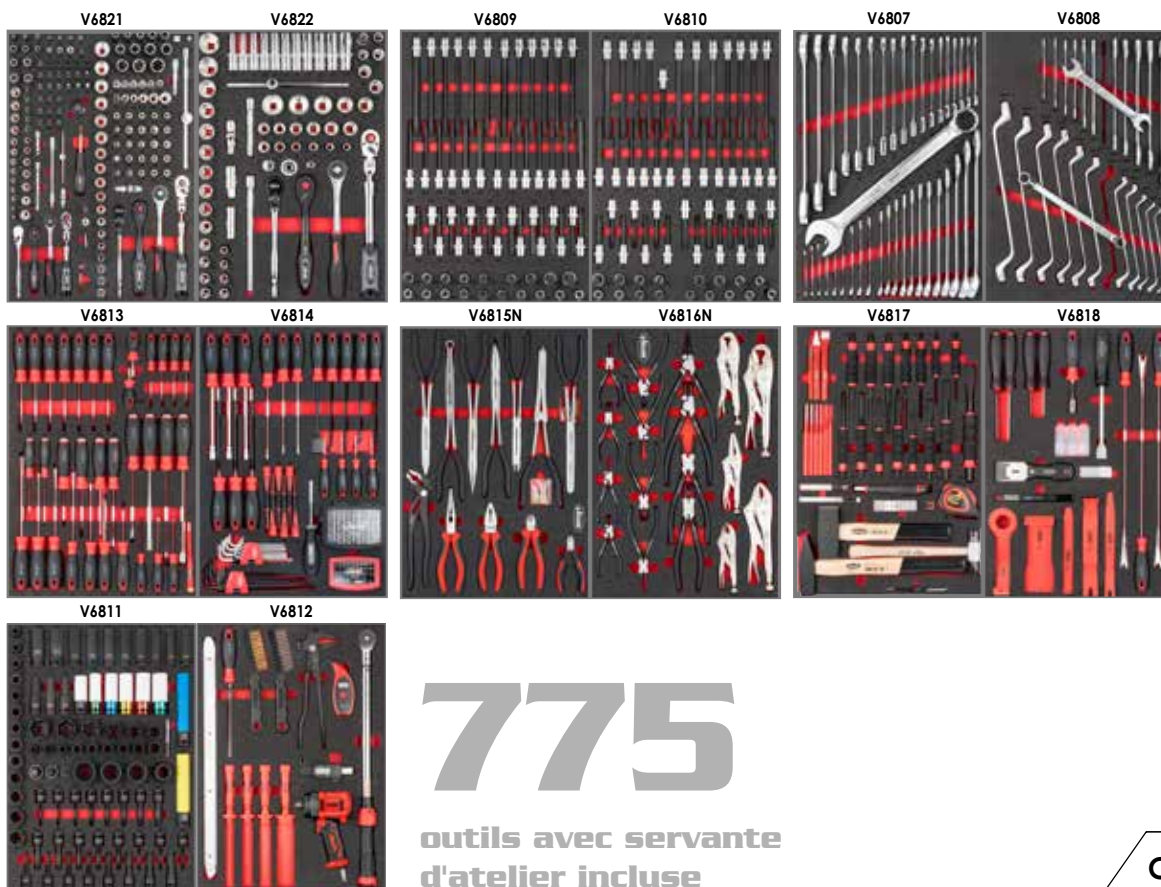

775

outils avec servante d'atelier incluse

+775
CHF 6.900,-
Prix avec servante d'atelier incluse



VIGOR
SERIES **XL**

Avec plateau de travail
en acier inoxydable

**Nouveau
design !**



L x l x h
1017 x 940 x 514 mm



Choisissez l'assortiment approprié pour votre servante !

V4481-X/375

EAN 4047728062350

ASSORTIMENT 1



375

outils avec servante
d'atelier incluse

+375
CHF 2.980,-
Prix avec servante d'atelier incluse



8 x	7 x 378 x 75 mm	1 x 753 x 378 x 154 mm	500 kg		RAL 9005 7012	XL
-----	-----------------	------------------------	--------	--	---------------	-----------

VIGOR No.	Désignation	kg	EAN	CHF
V4481-X	Servante d'atelier sans assortiment	84	4047728+ 060721	1.849,-

V4481-X/466

EAN 4047728074674

ASSORTIMENT 2

V4586



V6650



V7015N



V6015



V5170



+



V6394



V2393-S

Accessoires inclus

466

outils avec servante d'atelier incluse

+466

CHF 3.495,-

Prix avec servante d'atelier incluse

V4481-X/499

EAN 4047728062367

ASSORTIMENT 3

V4971

V4973

V4975

V7323



V4727

V5602

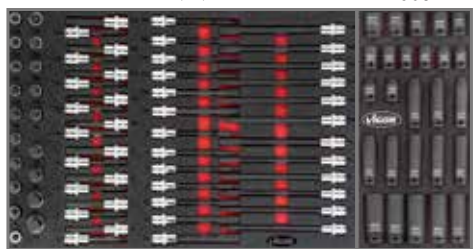

V5006

V5017

V5070

V5072



V6721

V6723

V4987

V6722



V5170



V4729

V5075



V5633N

V4995

V4999N

V5004

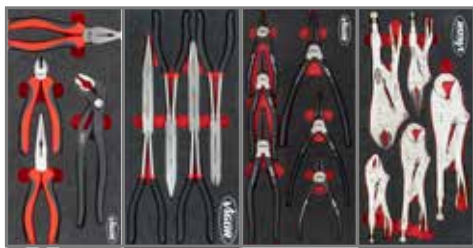

499

outils avec servante d'atelier incluse

+499

CHF 3.095,-

Prix avec servante d'atelier incluse



Avec plateau de travail en matière plastique

Nouveau design !

L x l x h
919 x 481 x 1002 mm

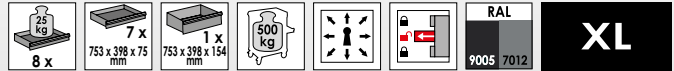

Choisissez l'assortiment approprié pour votre servante !

V4542

EAN 4047728045421

ASSORTIMENT 1

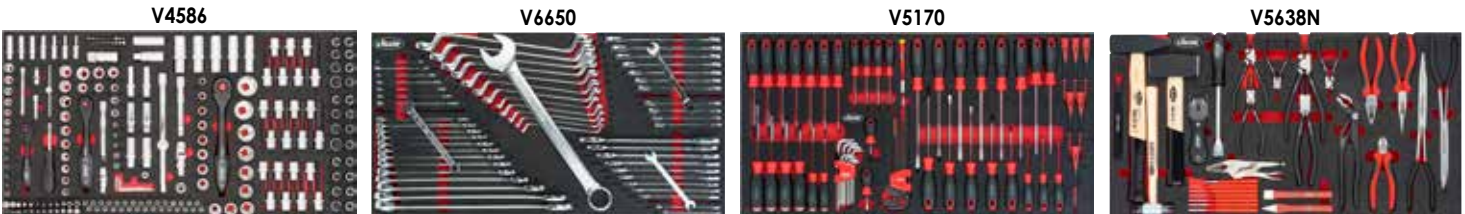

375 outils avec servante d'atelier incluse

+375 CHF 2.980,-
Prix avec servante d'atelier incluse

V5434

EAN 4047728054348

ASSORTIMENT 2

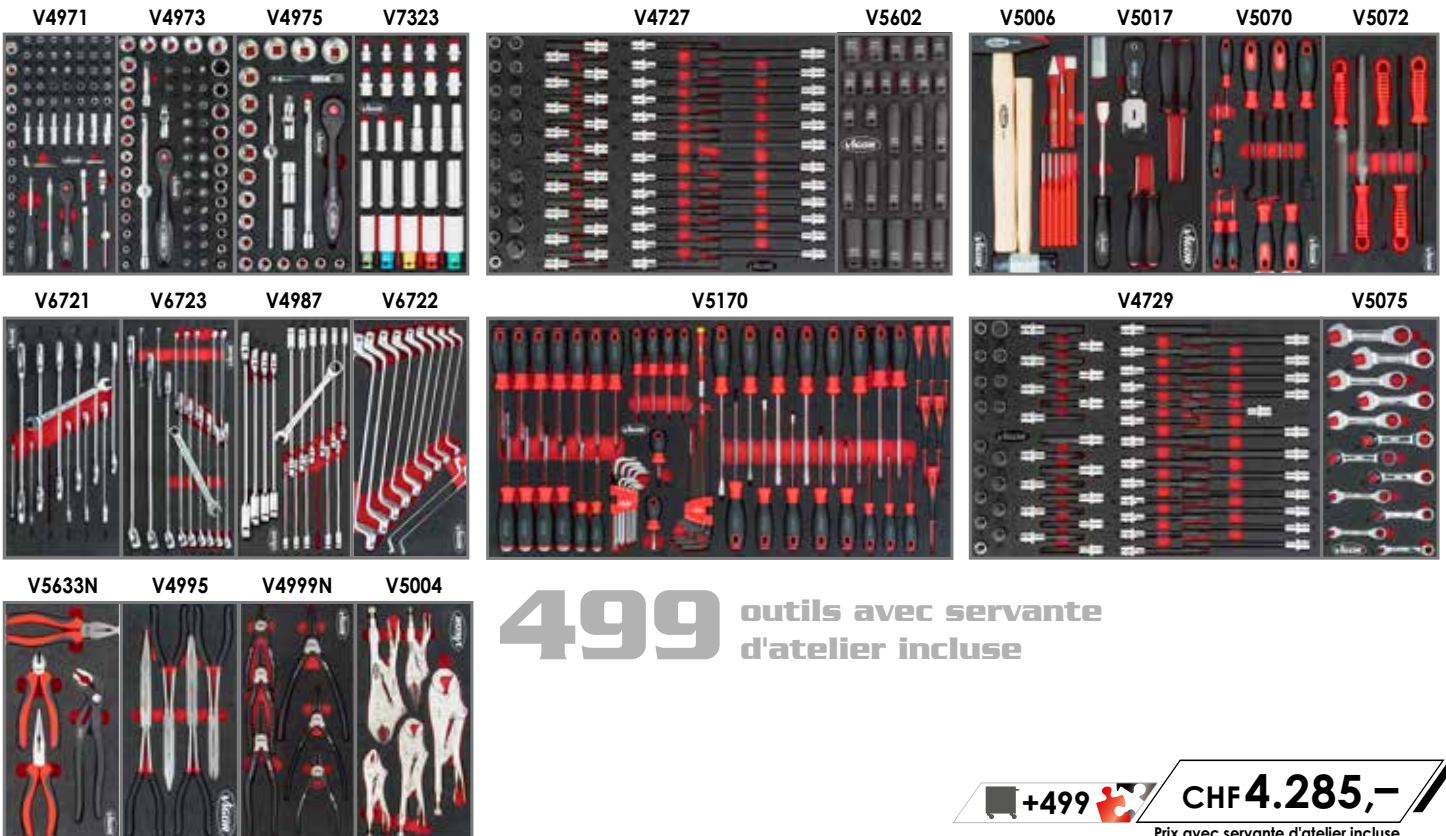

499 outils avec servante d'atelier incluse

+499 CHF 4.285,-
Prix avec servante d'atelier incluse

V1901/376

EAN 4047728080293

VIGOR SERIES L



Avec plateau de travail en matière plastique

Nouveau design !



② L x l x h
733 x 481 x 1002 mm

V4188

V4753

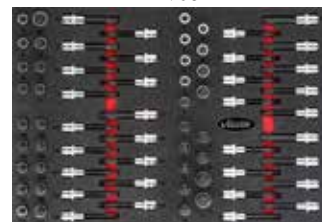

V6724

V5068

V5070

V5006

V5633N

V5603

V7324

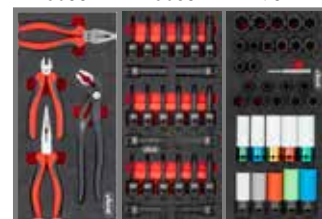

376 outils avec servante d'atelier incluse

+376

CHF 2.495,-

Prix avec servante d'atelier incluse

V4560

EAN 4047728045605

VIGOR SERIES L

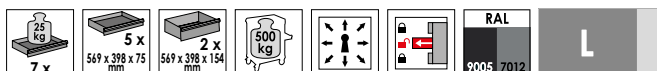

Avec plateau de travail en matière plastique

Nouveau design !



② L x l x h
733 x 481 x 1002 mm

V4188

V6643



V4230

V5637N

V2837



344 outils avec servante d'atelier incluse

+344

CHF 2.239,-

Prix avec servante d'atelier incluse

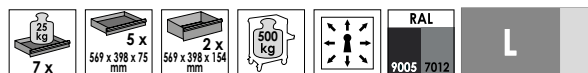
Avec tapis de rangement
Nouveau design !

 L x l x h
681 x 460 x 1016 mm

V5115N

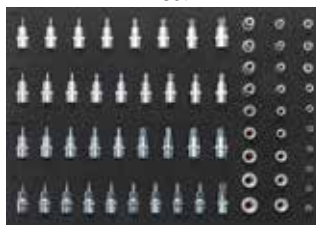
V2837

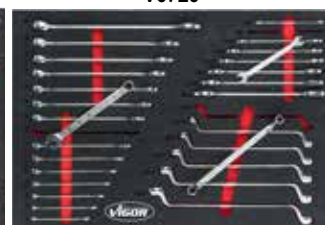
V5111N

V6726

228 outils avec servante d'atelier incluse

+228
CHF 1.350,-

Prix avec servante d'atelier incluse

Servante d'atelier sans assortiment



	VIGOR No.	Série	kg	EAN 4047728+	CHF
①	V4481	VIGOR SERIES XL	93	044813	1.671,-
②	V1901	VIGOR SERIES L	72	019019	1.232,-
③	V5489	VIGOR SERIES M	61	054898	963,-

TÔLES DE SÉPARATION POUR TIROIRS HAUTS

- Tri de petites pièces dans la servante d'atelier ou dans l'armoire inférieure de l'armoire murale
- Les quatre tailles de la tôle de subdivision sont compatibles avec le jeu de tôles de séparation
- Tôle de subdivision emboîtables grâce à une perforation asymétrique
- Surface galvanisée empêchant l'apparition de rouille

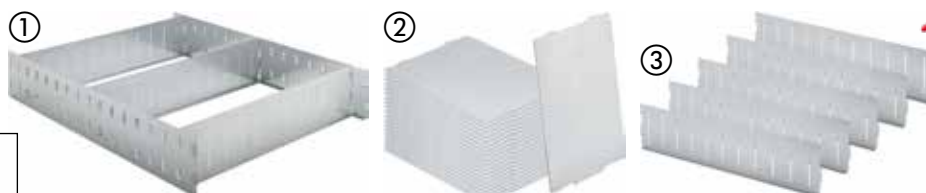
MADE IN GERMANY
Nouveau

	VIGOR No.	Désignation	EAN 4047728+	CHF
	5x V6688H	Jeu de tôles de séparation séries M et L	080958	52,-
①	6x V6688H-XL	Jeu de tôles de séparation séries XL	081580	66,30
	6x V6688H-XD	Jeu de tôles de séparation séries XD	081009	77,-
	20x V6685H-2/20	Jeu de tôles de subdivision, moyen 91 mm	080989	57,70
②	10x V6685H-3/10	Jeu de tôles de subdivision, grand 137 mm	081511	41,80
	10x V6685H-4/10	Jeu de tôles de subdivision, extra-grand 183 mm	080996	50,50
③	5x V6687H/5	Jeu de barres transversales séries XD	080965	65,-
	5x V6685H/5	Jeu de barres transversales séries M, L et XL	080972	57,70

Nouveau

Que ce soit sur tablette,
ordinateur portable
ou ordinateur de bureau.
**Faites maintenant votre
configuration !**

 **KONVIGORATOR**

www.vigor-equipment.com/konfigurator/kea

Nouvelles fonctions

- **Augmented Reality*** : En plus de la nouvelle fonction 3D, notre KonVigorator a désormais la possibilité de « placer » le mur d'armoires planifié directement là où vous le souhaitez ! Tout ce dont vous avez besoin pour cela est un téléphone portable ou une tablette avec une caméra. Vous pouvez soit configurer directement sur votre appareil mobile, soit sur votre ordinateur et scanner ensuite le code QR.
- **Affichage de la disponibilité** : vous pouvez désormais voir si un article est disponible dès la configuration



Breite: 676mm 861mm

 **Eck-Unterschrank**
V6000-011

 **2 Schubladen · 861 mm**
V6000-029XL
B 861 x H 953 x T 500 mm
- 0 +
Auf Lager

 **3 Schubladen · 861 mm**
V6000-030XL
B 861 x H 953 x T 500 mm
- 0 +
Auf Lager

EXTRA TIEF

 **5 Schubladen extra tief · 861 mm**
V6000-031XD
B 861 x H 953 x T 700 mm
Verfügbar ab MW: 30 / 2023

Accédez ici au
KonVigorator



NOTRE PACK DE DÉMARRAGE

Systeme d'armoire murale

- Combinaison de 3 modules en execution large
- Disponible avec un plateau de travail en bois ou en acier inoxydable
- Revêtement lateral inclus



Pieds réglables en hauteur jusqu'à 50 mm

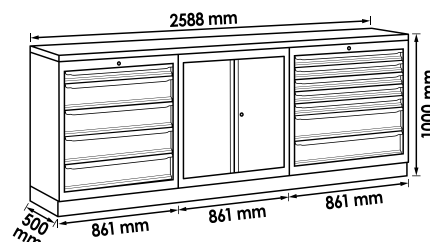

VIGOR No.	Désignation	EAN 4047728+	CHF
V6000-3P1XL	Combinaison armoire murale · pack de démarrage · bois	073318	3.024,-
V6000-3P1XL-X	Combinaison armoire murale · pack de démarrage · acier inoxydable	073271	3.276,-

NOTRE PACK COMPLET

Systeme d'armoire murale

- Combinaison de 3 modules en execution large avec panneau mural perforé et armoires suspendues
- Disponible avec un plateau de travail en bois ou en acier inoxydable
- Revêtement lateral inclus



Pieds réglables en hauteur jusqu'à 50 mm

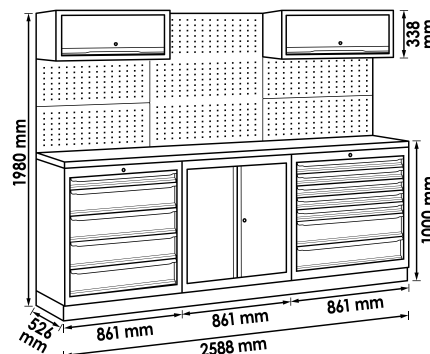

VIGOR No.	Désignation	EAN 4047728+	CHF
V6000-3P2XL	Combinaison armoire murale · pack complet · bois	073301	3.960,-
V6000-3P2XL-X	Combinaison armoire murale · pack complet · acier inoxydable	073295	4.230,-

NOTRE PACK COMPACT

Système d'armoire murale

- La porte d'armoire peut être montée aussi bien à droite qu'à gauche
- Porte d'armoire avec verrou aimanté
- Tablette réglable en hauteur
- Toutes les portes sont renforcées en leur milieu
- Verrou se fermant de la même façon (équivalent au système de fermeture de la série L)
- Les dimensions des tiroirs correspondent à celles de la série L (569 x 398 x 75 mm tiroir plat, 569 x 398 x 154 mm tiroir haut)
- Armoires suspendues avec amortisseurs de haute qualité
- Panneau mural perforé pour jeux de crochets pour outils VIGOR V2517 · V2518 · V2519 · V2520

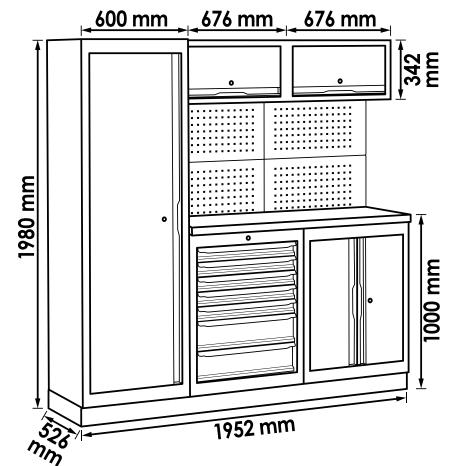
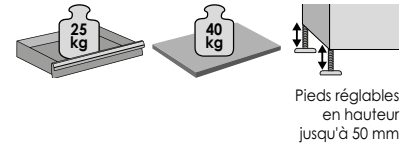

VIGOR No.	Désignation	EAN 4047728+	CHF
V6000-3	Combinaison armoire murale · pack compact · bois	048729	3.276,-
V6000-3-X	Combinaison armoire murale · pack compact · acier inoxydable	073288	3.420,-

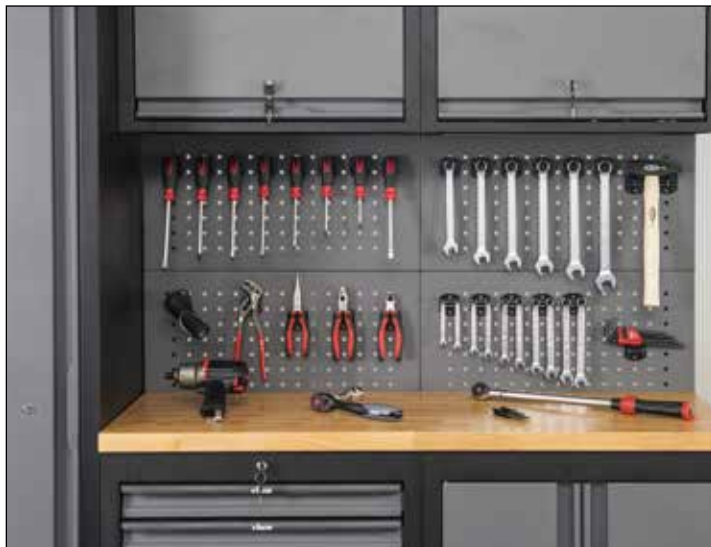

Notre profondeur de 700 mm vous offre désormais encore plus d'espace de rangement !

Dans le système actuel, les armoires de 500 mm sont étendues à 700 mm avec nos cadres d'extension et vous fournissent ainsi un plus grand plan de travail.

Nos nouvelles armoires inférieures de la famille XD vous offrent encore plus de surface d'armoire inférieure – à savoir les 700 mm complets ! Plus d'espace pour les outils, les petites pièces et bien plus encore !

Commençons par nos trois armoires inférieures les plus populaires. Si le nouveau système vous plaît autant qu'à nous, d'autres armoires suivront – alors restez avec nous !

P.S. : Bien sûr, vous trouverez les nouvelles armoires inférieures dans le KonVigator !



V6000-01XD

EAN 4047728081016

Armoire inférieure à tiroirs · extra-profonde · 7 tiroirs

700 mm de profondeur – enfin pleinement utilisable !

- Peut être installé dans des systèmes déjà existants
- 100 % d'extension pour une dimension intérieure de tiroir de 563 mm
- Identique aux séries XD
- Tiroir 1 à 5 : 790 x 570 x 75 mm (l x p x h)
- Tiroir 6 à 7 : 790 x 570 x 154 mm (l x p x h)

Nouveau

XD

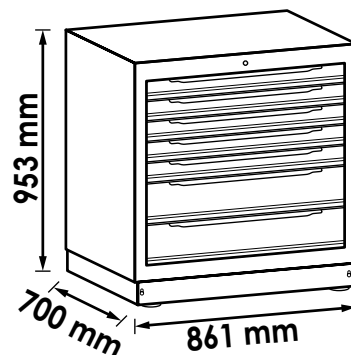

CHF 1.361,-

V6000-02XD

EAN 4047728**081191**

Armoire inférieure à deux vantaux · extra-profonde

700 mm de profondeur – enfin pleinement utilisable !

- Peut être installé dans des systèmes déjà existants
- Plateau réglable en hauteur
- Identique aux séries XD
- Dimension intérieure : 787 x 649 x 690 mm (l x p x h)



Nouveau

XD

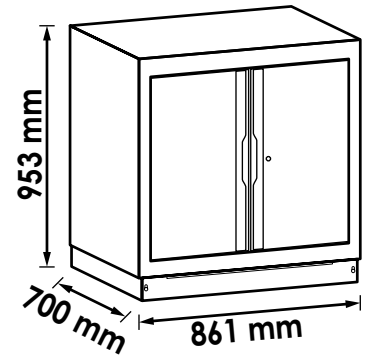

CHF 745,-

V6000-031XD

EAN 4047728**081184**

Armoire inférieure à tiroirs · extra-profonde · 5 tiroirs

700 mm de profondeur – enfin pleinement utilisable !

- Peut être installé dans des systèmes déjà existants
- 100 % d'extension pour une dimension intérieure de tiroir de 563 mm
- Identique aux séries XD
- Tiroir 1 : 790 x 570 x 75 mm (l x p x h)
- Tiroir 2 à 5 : 790 x 570 x 154 mm (l x p x h)



Nouveau

XD

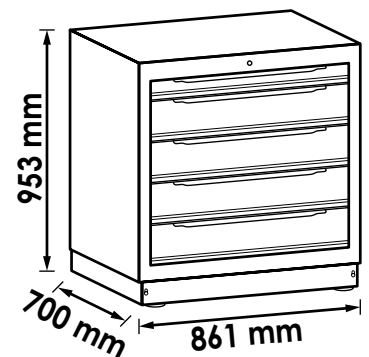

CHF 1.242,-

V7600

 EAN 4047728**079440**

Porte-embouts (bits) avec articulation

- Angle de pivotement de 20°
- Le porte-embouts (bits) peut être bloqué
- Pour utilisation manuelle, visseuses et perceuses

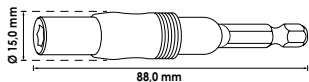
CHF 15,-
V7603/3

 EAN 4047728**079471**

Jeu d'adaptateurs de douille

- Pour utilisation manuelle, visseuses et perceuses

3 **CHF 13,-**

PORTE-EMBOUTS (BITS) AVEC ANNEAU MAGNÉTIQUE • LONG

- Anneau magnétique puissant pour fixer les vis
- L'embout-tournevis (bit) peut être inséré dans le support afin de créer une surface d'appui pour la tête de vis
- Idéal pour les endroits difficilement accessibles
- Pour utilisation manuelle, visseuses et perceuses

Disponible en deux longueurs !

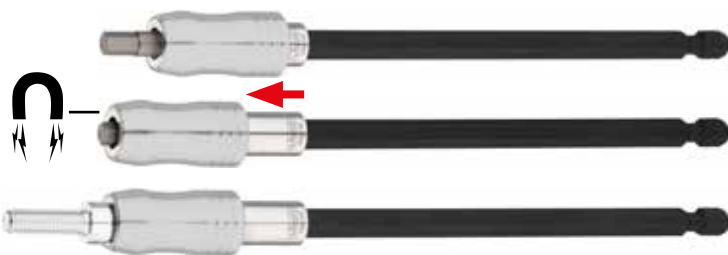

VIGOR No.	mm	Ø mm	EAN 4047728+	CHF
V7601-150	150	15,5	079433	13,-
V7601-250	250	15,5	079426	41,-

ADAPTATEUR DE DOUILLE AVEC ARTICULATION

- Angle de pivotement de 20°
- L'adaptateur de douille peut être bloqué
- Pour utilisation manuelle, visseuses et perceuses





VIGOR No.	mm	Ø mm	EAN 4047728+	CHF	
V7614		90	16	079457	15,-
V7638		92	16	079464	16,-

V5679M

 EAN 4047728**080637**

Jeu de boutons magnétiques VIGOR

- Fixation par exemple de bons de commande, de notes et de rappels sur des surfaces métalliques
- Le jeu est constitué de 3 pièces
- Force de maintien : 3 kg

Nouveau

3
CHF 23,-
V5680

 EAN 4047728**081436**

Support magnétique VIGOR

- Fixation universelle d'objets et d'équipement, par ex. : tuyaux d'air comprimé, câble, protection auditive, outils à câble
- Aimant caoutchouté pour protéger la surface
- Force de maintien : 18 kg

Nouveau

CHF 30,30

V5461

EAN 4047728080323

Jeu de clés à douilles

• Pour utilisation manuelle

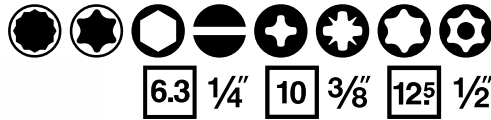

Nouveau



Modèle
12 pans



133 CHF 137,70

	■		Exécution	Désignation
13 x	6.3 1/4			4 · 4.5 · 5 · 5.5 · 6 · 7 · 8 · 9 · 10 · 11 · 12 · 13 · 14 mm
11 x	10 3/8			9 · 10 · 11 · 12 · 13 · 14 · 15 · 16 · 17 · 18 · 19 mm
20 x	12.5 1/2			9 · 10 · 11 · 12 · 13 · 14 · 15 · 16 · 17 · 18 · 19 · 20 · 21 · 22 · 23 · 24 · 27 · 30 · 32 · 36 mm
11 x	6.3 1/4			4 · 5 · 5.5 · 6 · 7 · 8 · 9 · 10 · 11 · 12 · 13 mm
11 x	10 3/8			9 · 10 · 11 · 12 · 13 · 14 · 15 · 16 · 17 · 18 · 19 mm
11 x	12.5 1/2			10 · 11 · 12 · 13 · 14 · 15 · 16 · 17 · 18 · 19 · 22 mm
5 x	6.3 1/4			E4 · E5 · E6 · E7 · E8
6 x	10 3/8			E10 · E11 · E12 · E14 · E16 · E18
3 x	12.5 1/2			E20 · E22 · E24
4 x	6.3 1/4			H3 · H4 · H5 · H6
4 x	6.3 1/4			0.8 x 4 mm · 1 x 5.5 mm · 1.2 x 6.5 mm · 1.2 x 7 mm
3 x	6.3 1/4			PH0 · PH1 · PH2

	■		Exécution	Désignation
3 x	6.3 1/4			PZ0 · PZ1 · PZ2
8 x	6.3 1/4			T8 · T9 · 10 · T15 · T20 · T25 · T27 · T30
8 x	6.3 1/4			T8H · T9H · T10H · T15H · T20H · T25H · T27H · T30H
1 x	6.3 1/4	6.3 1/4		40 mm
1 x	10 3/8	10 3/8		50 mm
1 x	12.5 1/2	12.5 1/2		75 mm
1 x	6.3 1/4	6.3 1/4		150 mm
2 x	-	6.3 1/4		110 mm
1 x	-	12.5 1/2		43.7 mm
2 x	6.3 1/4	6.3 1/4		50 · 100 mm
1 x	10 3/8	10 3/8		125 mm
2 x	12.5 1/2	12.5 1/2		125 · 250 mm

CLIQUETS RÉVERSIBLES À CARDAN TÉLESCOPIQUE

- Tête pivotante à 180° avec blocage
- Bouton de déverrouillage
- Pour utilisation manuelle

6.3 1/4" 10 3/8" 12.5 1/2"



Nouveau

Maintenant 90 dents =
angle de manœuvre de 4° !

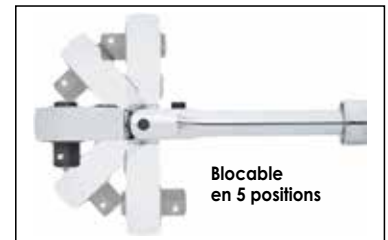
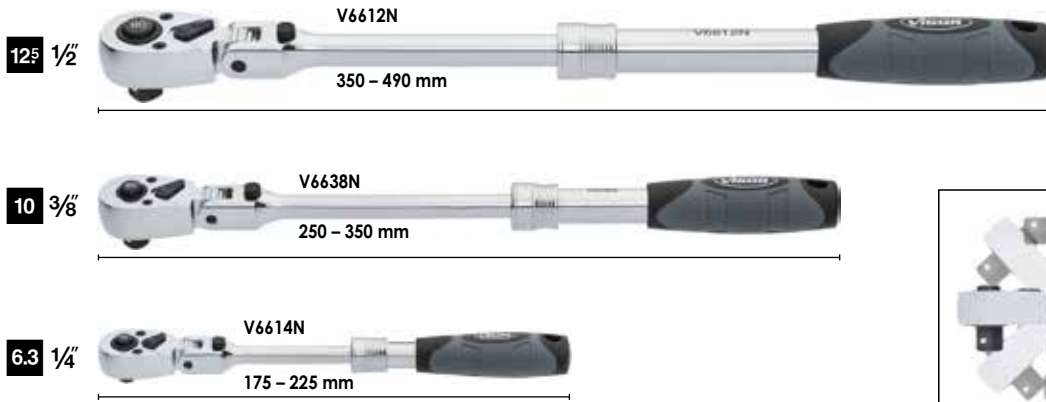

VIGOR No.	mm	EAN 4047728+	CHF
V6612N	490	080330	72,20
V6638N	350	080347	54,-
V6614N	225	080354	43,10

V7920

EAN 4047728077781

Jeu de douilles T-Plus

- Les profils T-Plus sont utilisés entre autres sur BMW · VAG · MERCEDES-BENZ · AUDI · MAN · FORD · OPEL · MAZDA · TOYOTA · NISSAN · RENAULT · SUBARU · GM
- EP : boîte de vitesse · embrayage et volant moteur
- IP : roulement de roue · moteur · boîte de vitesse · régleur d'arbre à cames · volant moteur · carter de courroie crantée
- IPR : moteur · appareil de commande · alternateurs · miroirs extérieurs · pompes à fiches · débitmètre d'air



Le jeu comprend tous les profils T-Plus



mm	Tailles
6.3 1/4"	T9 · T10 · T15 · T20 · T25 · T27 · T30
12.5 1/2"	T40 · T45 · T50 · T55 · T60 · T70
6.3 1/4"	E4 · E5 · E6 · E7 · E8
10 3/8"	E10 · E12 · E14 · E16
12.5 1/2"	E18 · E20 · E22 · E24
6.3 1/4"	T9H · T10H · T15H · T20H · T25H · T27H · T30H
12.5 1/2"	T40H · T45H · T50H · T55H · T60H
6.3 1/4"	T8IPR · T10IPR · T15IPR · T20IPR · T25IPR · T27IPR · T30IPR
12.5 1/2"	T40IPR · T45IPR · T50IPR · T55IPR · T60IPR
6.3 1/4"	T8IP · T10IP · T15IP · T20IP · T25IP · T27IP · T30IP
12.5 1/2"	T40IP · T45IP · T50IP · T55IP · T60IP
6.3 1/4"	EP4 · EP5 · EP6 · EP7 · EP8
10 3/8"	EP10 · EP12 · EP14 · EP16
12.5 1/2"	EP18 · EP20 · EP22 · EP24



75

CHF 208,-

V6412/4

EAN 4047728079518

Jeu de douilles d'extraction de goujons filetés 1/2"

- Approprié pour les filetages à gauche et à droite
- Six pans extérieurs 19 ou 22 mm
- Tailles : 6, 8, 10 et 12 mm



125 1/2

4 CHF 44,-

V2404N

EAN 4047728080507

Jeu de douille extracteur à profil spiralé 1/2"

- Desserrage d'écrous et de vis à tête ronde
- Convient également aux profils spéciaux
- Pour utilisation manuelle



125 1/2

Nouveau

CHF 143,10

CLÉS SERRE-TUBES

- Le corps de pinces robuste en fonte permet une excellente transmission de force
- Blocage et desserrage rapides sur la pièce à travailler grâce au ressort interne
- Denture grossière au niveau des mâchoires pour un maintien optimal



V5639

- Ouverture de fourche : jusqu'à 60 mm
- Capacité pour tubes : Ø 2"

HEAVY DUTY
Réglage progressif



V5639-24

- Ouverture de fourche : jusqu'à 88 mm
- Capacité pour tubes : Ø 3"

Nouveau



VIGOR No.	mm	kg	EAN 4047728+	CHF
V5639	350	1.3	075589	29,90
V5639-24	620	3.2	081719	49,90

V7002/4

EAN 4047728079815

Jeu de douille à bougies 3/8"

- Les rotules permettent un montage et un démontage faciles dans les endroits difficiles d'accès, par ex. sur les motocyclettes ou les moteurs **BMW** N43 et N53
- Magnétique
- Conception mince
- Tailles : SW 14, 16, 18, 20,8 mm

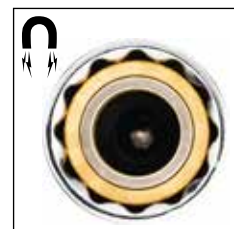

10 3/8

Nouveau

CHF 74,80
V4640

EAN 4047728081726

Pince pour colliers de serrage

- Manœuvre de colliers de serrage et colliers à ressort
- Mâchoires pivotantes pour les espaces réduits
- Blocage pour le maintien temporaire du collier

Nouveau

CHF 84,50
V4641

EAN 4047728075558

Pince pour colliers de serrage

- Manœuvre des colliers de serrage en continu et sans oreilles sur les soufflets d'essieu
- Convient également aux soufflets d'essieu thermoplastiques

CHF 70,80
V4637N

EAN 4047728075565

Pince à collier de serrage et collier à ressort

- Manœuvre de colliers de serrage et colliers à ressort
- Idéal pour les colliers de serrage et colliers à ressort auto-serrants difficiles d'accès grâce à un câble Bowden flexible
- Le blocage du câble Bowden permet de maintenir temporairement le collier
- Longueur totale du câble Bowden : 590 mm
- Capacité de serrage : 18-53 mm

CHF 102,-
V4737

EAN 4047728075572

Pince pour conduite de carburant

- Idéale pour les raccords de carburant difficiles d'accès grâce à un câble Bowden flexible
- Longueur totale du câble Bowden : 590 mm
- Largeur d'ouverture : 30 mm

CHF 155,-

V5671N

EAN 4047728076715

MINI GIANT

Clé à chocs 1/2" · mini

12⁵ 1/2"



Comparaison de tailles entre V5671N et V4800N

1/2"
1200 Nm

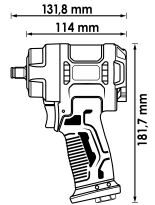

Ø mm	Nm	max. Nm	max. Nm	tr/min	kg	l/min.	bar	m/s ²
12,91(*) 7,2	600	850	1200	10000	1.28	141.5	6.3	6.81

CHF 135,-

V4800N

EAN 4047728075633

ECO GIANT

Clé à chocs 1/2"

12⁵ 1/2"



1/2"
1720 Nm

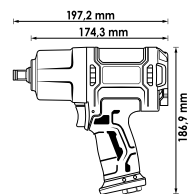

Ø mm	Nm	max. Nm	max. Nm	tr/min	kg	l/min.	bar	m/s ²
12,91(*) 7,2	850	1100	1720	7000	2.30	198.1	6.3	6.47

CHF 105,-

V6899N

EAN 4047728076944

GIGA GIANT

Clé à chocs 3/4"

20 3/4"



La plus puissante de sa classe !

3/4"
2300 Nm

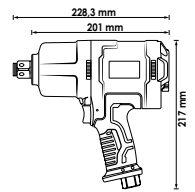

Ø mm	Nm	max. Nm	max. Nm	tr/min	kg	l/min.	bar	m/s ²
16,41(*) 7,2	1400	2000	2300	5500	3.60	254.8	6.3	5.75

CHF 215,-

V6907

EAN 4047728075497

Mini-presse à graisse

- Changement facile du tube de graisse grâce au pas de vis
- Débit : 0,45 ml/ course
- Graissage en exécution à 30° et à 90°
- Filetage intérieur M15 x 1,5
- Tube de graisse non compris dans la livraison



CHF 16,80

V6907-1

EAN 4047728075503

Graisse haute performance

- Tube de rechange pour V6907
- Offre une protection anti-corrosion grâce à de bonnes propriétés d'adhérence sur les surfaces métalliques
- Capacité de remplissage 100 ml
- Filetage extérieur M15 x 1,5



CHF 6,90

V5632

EAN 4047728080279

Jeu d'outils VDE

- Coffre à outils compact avec tous les outils nécessaires pour mettre un véhicule hors tension en toute sécurité
- Certifié selon DIN EN 60900 jusqu'à 1000 V de tension alternative ou 1500 V de tension continue
- Pour utilisation manuelle



29

CHF 743,-
V4326N

EAN 4047728079860

Jeu de câbles de mesure

- Interventions sur véhicules automobiles et batteries 12 V
- Adaptateur de câbles de mesure pour simplifier la détection de défauts directement sur le véhicule
- Contrôleur de polarité pour le contrôle du capteur à effet Hall et des capteurs de luminosité
- Potentiomètre de mesure pour le contrôle de la sonde de température et du capteur de carburant
- Utilisation avec le multimètre V4324
- 3 cosses à fiches plates, 3 cosses femelles plates, 3 cosses rondes, 3 connecteurs de câbles à pointe et 3 douilles de câbles à pointe



92

CHF 250,-
V7500/2

EAN 4047728076210

Vidéo-endoscope

Analyse et documentation des dommages dans les endroits difficiles d'accès !

- Sonde : Ø 4,9 mm
- Longueur de la sonde : 1000 mm
- Résolution caméra : 640 x 480 pixels
- Angle de vue de la caméra : 80°
- 8 LED variables
- Profondeur de champ : 20 - 50 mm
- Écran 3,5"
- Résolution de l'écran : 320 x 240 pixels
- Batterie rechargeable Li-Ion 2 Ah, 3,7 V
- Bloc d'alimentation 2 A/5 V, câble de charge USB et carte mémoire TF 8 GB compris dans la livraison



Ø **4.9** mm
Sonde

Orientable à 140°
des deux côtés



Étendue de la livraison

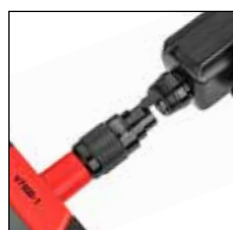

4

CHF 559,-

V7501/2

EAN 4047728080255

Ø 4.9 mm

Sonde



Vidéo-endoscope

Analyse et documentation des dommages dans les endroits difficiles d'accès !

- Sonde : Ø 4,9 mm
- Longueur de la sonde : 1000 mm
- Résolution caméra : 1280 x 720
- Angle de vue de la caméra : 80°
- 6 LED variables
- Profondeur de champ : 20 – 80 mm
- Écran 5", orientable
- Résolution de l'écran : 1280 x 720 pixels
- Batterie rechargeable Li-Ion 6 Ah, 3,7 V
- Bloc d'alimentation 2 A/5 V, câble de charge USB et carte mémoire TF 32 GB compris dans la livraison

Écran orientable librement dans tous les sens

Orientable à 180° des deux côtés



1280 x 720 pixels

4



CHF 829,-



V7548

EAN 4047728075480

Testeur de batterie

- Contrôle de l'état de la batterie et des circuits de charge (12 et 24 V)
- Approprié pour les batteries Start & Stop
- Pour véhicules de tourisme, motocyclettes, véhicules de transport et bateaux
- Fonctions :
 - Rapport d'état de la batterie et des circuits de charge
 - Affichage de la charge au démarrage du moteur
 - Identification des batteries défectueuse
 - Impression des résultats de test en option
- Permet le contrôle à l'état monté et démonté
- La protection contre les inversions de polarité empêche tout court-circuit
- Longueur de câble à pinces : 600 mm



CHF 258,-

V7548-1

EAN 4047728075527

Rouleau de papier thermique

- Largeur : 56 mm
- Longueur déroulée : 5 m
- Diamètre : 29 mm
- Diamètre de douille : 15 mm



CHF 6,50

V4941N

EAN 4047728077293



Jeu d'outils de nettoyage des puits d'injecteurs

- Pour éliminer les résidus de suies, particules sur les moteurs HDI, moteurs diesel à injection directe et moteurs Common Rail avec injecteurs Bosch et Delphi
- Bouchons de fermeture inclus pour éviter les salissures dans la chambre de combustion
- Couronnes de centrage pour guidage précis

» Une couverture de modèles encore plus grande !



27

CHF 294,-
V6740

EAN 4047728077774

Extracteur de bobine d'allumage VAG

- Extraction sûre et sans dommage de bobines d'allumage avec étage final conformément aux spécifications du fabricant, p. ex. sur 1,0 l / 1,0 l TSI / TFSI / TGI / GTI / CNG · 1,2 l TSI · 1,4 l-25/30/35/40/45 TSI / TFSI / TGI / GTI / CNG / GTE / Mild Hybrid / e-Hybrid · 1,6 l / 1,6 l SRE / MPI 2,0 l GTI
- Moteurs montés entre autres dans les modèles suivants :
 - AUDI A1, A3, A4, A5, Q2, Q3
 - SEAT Alhambra, Arona, Ateca, Cupra Formentor, Ibiza, Leon, Mii, Tarraco, Toledo
 - ŠKODA Citigo, Fabia, Kamiq, Karoq, Kodiaq, Octavia, Rapid, Scala, Super, Yeti
 - VW Arteon, Beetle, Caddy, Golf 6-8, Jetta 4-7, CC, Passat B8, Polo 5-6, Scirocco, Sharan, T7, Taigo, Tiguan, Touran, T-Cross, T-Roc, Up
- Démontage possible de deux variantes de bobines d'allumage :
 - 04C.905.110.J jusqu'à 2017
 - 04E.905.110.K à partir de 2017

CHF 43,¹⁰
V4385N

EAN 4047728072601

Appareil de remplissage d'huile avec jeu d'adaptateurs

- Remplissage d'huile des boîtes de vitesse et différentiels
- Avec carter d'huile et 16 adaptateurs pour les véhicules avec des compartiments moteur extrêmement étroits



18

CHF 520,-
V7385

EAN 4047728077194

Jeu d'outils de transmission MERCEDES-BENZ 9G-Tronic

- Comprend tous les outils nécessaires pour la vidange d'huile de la transmission automatique Tronic à 9 rapports
- Pour la vidange et le remplissage de l'huile de transmission
- Pour les transmissions avec l'identification 725 (725589029000, 725589009000)
- Clé de vidange pour le réglage du tube ascendant
- Contenu :
 - 1 x adaptateur pour filtre à huile
 - 1 x clé de vidange d'huile multifonction
 - 1 x clé pour vis de vidange d'huile



4

CHF 43,⁴⁰

V1963/28

EAN 4047728081467

Jeu pour diagnostic de système de refroidissement

Nouvelle série d'adaptateurs avec un gain de place d'environ 20 % par adaptateur !

- Les couvercles de système de refroidissement VIGOR prennent environ 20 % de hauteur en moins que les produits comparables sur le marché
- Travail confortable et efficace, grâce à l'accès à presque tous les vases d'expansion
- Grande couverture de marché
- Avec adaptateur n° 23 pour les modèles de véhicules standard tels que **AUDI** A3 · A4 · **VW** Golf · Passat · Polo
- Diagnostic du véhicule de tourisme
- Jeu complet pour les travaux de service sur le système de refroidissement et le circuit de chauffage
- Grand choix d'adaptateurs, pour les véhicules à moteur refroidi par eau
- 3 fonctions : vérifier l'étanchéité du radiateur · remplir · nettoyer
- Manomètre permettant de contrôler la perte de tension
- Grâce au vide créé dans le système de refroidissement, le système est rempli sans bulle
- Remplissage sans problèmes des moteurs larges sans difficulté thermique
- Utilisation universelle grâce à l'adaptateur conique en caoutchouc
- Plage de mesure : 0 – 2,5 bar



Nouveau

» **La plus grande couverture de modèles sur le marché ! Compatible avec véhicules hybrides !**

Nouvelle série d'adaptateurs avec un gain de place d'environ 20 % par adaptateur !

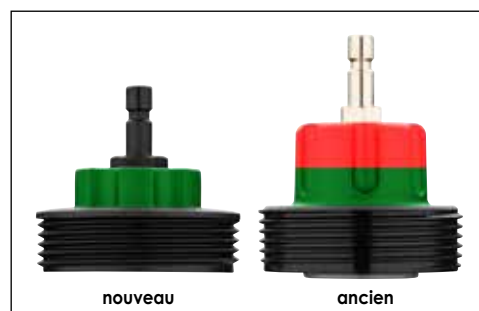

nouveau

ancien

28 CHF 431,30



V7471/17

EAN 4047728077187

Jeu complet d'outils de purge des freins

Pour purger l'air des systèmes de tuyauterie de frein et changer les liquides de frein

- Utilisation confortable grâce au cliquet ergonomique spécial
- Également pour purger l'air des systèmes d'embrayage
- Ouverture et fermeture faciles du raccord fileté de frein grâce à un cliquet articulé spécial
- Garantit un accès rapide au raccord fileté de frein, même avec la roue montée
- Bonne transmission de force grâce à la poignée optimisée pour l'utilisation
- Raccord coudé en exécution à 90° avec vanne de recul et protection anti-torsion
- La vanne de recul empêche la pénétration d'air dans le système
- Douilles : taille 7 – 12 mm, en exécution courte et longue comprises dans la livraison



➤ **À voir absolument !**

17 CHF 260,-

V7401

EAN 4047728074018

Jauge d'épaisseur de disque de frein · numérique

- Mesure de l'épaisseur minimale des disques de frein
- Réalisation de la mesure sans démonter la roue
- Affichage numérique sur écran LCD
- Exécution en acier inoxydable
- Remarque : respecter les valeurs minimales d'usure des disques de frein indiquées dans le manuel du fabricant du véhicule
- Batterie 3 volts CR2032 incluse
- Plage de mesure de 0 – 80 mm
- Fonction de désactivation automatique



CHF 125,-

V6917

EAN 4047728069175

Coupe-tubes à cliquet de tuyauterie de frein Ø 4,75 mm

- Peu encombrant, avec mécanisme à cliquet
- Le mécanisme à cliquet dans la tête de l'outil minimise l'encombrement – utilisable directement sur le véhicule
- Aucun réajustement de la molette de coupe grâce à l'ajustement automatique
- Résultat de découpe plus rapide que pour un coupe-conduite conventionnel
- Réglage possible de la force de coupe ajustable automatiquement
- Lames de rechange V6917-REP



CHF 49,20

V7120

EAN 4047728077200

Outil de support pour tuyauterie de frein

- Maintenir, sans l'endommager, la tuyauterie de frein de Ø 4,75 mm, grâce à un serrage optimisé
- La tuyauterie de frein peut être à nouveau pliée une fois en état montée, afin de reproduire la forme exacte du modèle original
- Adapté pour l'acier, le nickel-cuivre ainsi que la tuyauterie de frein revêtue de matière plastique



4 CHF 84,-

V4416

EAN 4047728044165

Outil à collets pour tuyauterie de frein Ø 4,75 mm

- Uniquement pour bordures à collets DIN
- Positionnement précis de la tuyauterie de frein dans l'appareil grâce à un adaptateur d'espacement
- Manœuvre directe des conduites de frein et de la tuyauterie hydraulique sur le véhicule
- Pour les conduites en acier, aluminium et cuivre à paroi fine (métrique / pouce)
- Pas d'endommagements des conduites revêtues
- Pour les collets F DIN 180°



CHF 95,-



V1711N

EAN 4047728060738

Jeu d'outils pour pistons de freins · pneumatique

- Rotation et pression des pistons de freins sur presque tous les véhicules de tourisme
- Travaux efficaces sur les systèmes de frein
- Pour les pistons de freins avec rotation à droite et à gauche
- En plus du support pneumatique, une remise en position manuelle et contrôlée est possible



23 CHF 215,-

V7158

EAN 4047728071581

Jeu de vis d'étrier de frein

- Vis d'étrier de frein sur p. ex. VW · AUDI · PORSCHE · MERCEDES-BENZ · BMW · FORD · MAZDA et Volvo
- Incluant toutes les tailles de profils conventionnelles pour le démontage et le montage d'un étrier de frein
- Profils spéciaux pour desserrer les vissages des étriers de frein divisés
- Idéal pour les étriers flottants et étriers de frein fixes



12 CHF 110,-

V7259

EAN 4047728072595

Outil à plier la tuyauterie de frein

Dispositif de cintrage permettant de dupliquer facilement les tuyauteries de frein sans les déformer

- Spécialement adapté pour la tuyauterie de frein avec revêtement en matière plastique, en acier ou en nickel-cuivre
- Cinq rayons de pliage différents : 25 · 35 · 50 · 65 · 80 mm



CHF 43,¹⁰

V7244

EAN 4047728072441

Outil de redressement de tuyauterie de frein Ø 4,75 mm

- Redressement facile de conduites de Ø 4,75 mm
- Spécialement adapté pour la tuyauterie de frein en acier ou en nickel-cuivre
- Méthode efficace pour redresser les conduites déformées, spécialement pour les rouleaux
- Un simple coulisement suffit comme impulsion d'application
- Le redressement ciblé réduit les coûts de matériaux
- Remplace le redressement conventionnel et imprécis de tuyauteries



CHF 167,-

V6312/10

EAN 4047728077804

Jeu de douilles à chocs 1/2"

- Desserrage et serrage des écrous de roues sans les abîmer grâce à une protection en plastique rotative
- Jeu complet avec toutes les douilles nécessaires
- Pour une utilisation avec machines
- Taille 15 · 17 · 18,5 · 19 · 19,5 · 21 · 22 · 22,2 mm

125 1/2



10 CHF 133,-

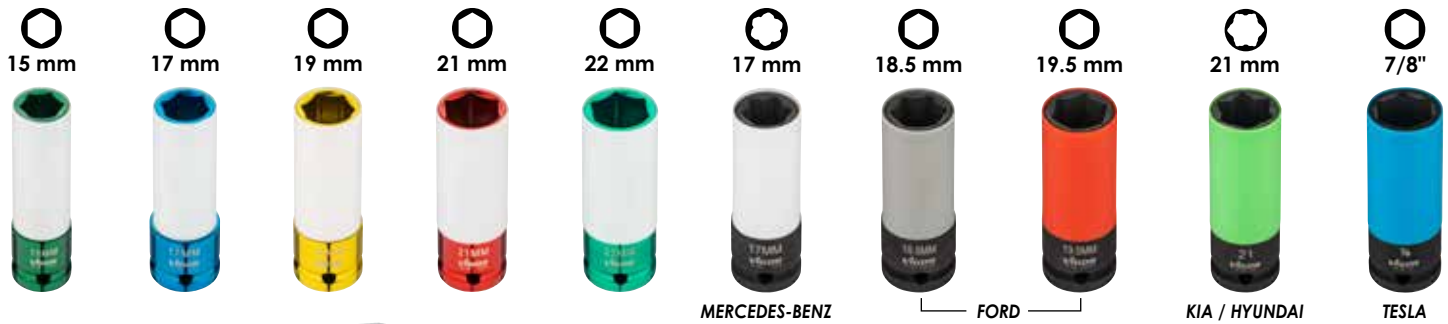

V5933/3

EAN 4047728079624

Jeu de douilles à chocs 1/2" · extra-long

- Desserrage et serrage des écrous de roues sans les abîmer grâce à une protection en plastique rotative
- Exécution extra longue
- Pour une utilisation avec machines

125 1/2



VIGOR No.		mm	Taille mm	EAN 4047728+	CHF
V5930	125 1/2	150	17	059305	37,50
V5931	125 1/2	150	19	060318	37,50
V5932	125 1/2	150	21	079617	38,-

3 CHF 95,-

V2257

EAN 4047728022576

Jeu de douilles à chocs 1/2"

- Desserrage et serrage des écrous de roues sans les abîmer grâce à une protection en plastique rotative
- Pour une utilisation avec machines

125 1/2



5 CHF 58,-

V7001

EAN 4047728075060

Jeu universel de démontage d'écrous antivol

- Permet le desserrage de presque tous les écrous antivol grâce aux clés pour jantes malléables
- Convient entre autres aux écrous antivol avec profils en trèfle
- Les clés pour jantes malléables s'adaptent au profil par coup de marteau
- Clés pour jantes utilisables des deux côtés
- Après la déformation d'une clé pour jantes, les quatre écrous antivol d'un véhicule peuvent être desserrés
- Déformation multiple d'un côté de clé impossible
- Contenu :
 - 8 clés pour jantes
 - 2 adaptateurs
 - Douille 1/2" - taille 24 mm
 - Percuteur
 - Mandrin de centrage
 - Garnissage protège-mains



À voir absolument !



13 CHF 312,-



V7001/4

EAN 4047728075336

Jeu de clés pour jantes

- Clés pour jantes de Ø 13 mm et 15 mm utilisables des deux côtés
- Pièce de rechange pour jeu universel de démontage d'écrous antivol V7001
- Matière : AHSS (acier au carbone)



4 CHF 55,-

CLÉ DYNAMOMÉTRIQUE 1/2"

- Déclenchement du couple de serrage : perceptible au toucher et audible
- Précision de déclenchement ± 4% de la valeur lue sur l'échelle (dans le sens de serrage)
- Avec numéro de série et certificat
- DIN EN ISO 6789-2:2017, DIN 3120, ISO 1174-1A



125 1/2"



VIGOR No.	Nm		mm	Tolérance %	EAN 4047728+	CHF
V3898	20 - 120	125 1/2"	445	4	038980	158,-
V3441	40 - 200	125 1/2"	540	4	034418	158,-
V3899	60 - 320	125 1/2"	610	4	038997	181,-

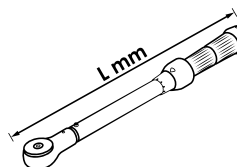

GANTS EN NITRILE

Protègent les mains de l'huile, de la graisse, des produits chimiques et de la saleté

- La structure de surface offre une bonne adhérence, même dans des conditions de travail huileuses
- Couleur de sécurité orange pour une meilleure distinction dans les espaces de travail sombres
- Gants confortables résistants avec une bonne sensibilité au niveau des doigts
- Compatibles avec les écrans tactiles
- Matière : nitrile
- Sans latex ni poudre

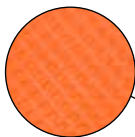

VIGOR No.		Taille	EAN 4047728+	CHF
V6436-M	100 pièces/carton	M	080118	46,60
V6436-L	100 pièces/carton	L	077712	46,60
V6436-XL	90 pièces/carton	XL	077729	46,60
V6436-XXL	90 pièces/carton	XXL	077736	46,60

V3551N

EAN 4047728075084

Kit de réparation matière plastique

- Réparation et renforcement de pièces en plastique
- Complet et pratique pour le foyer, l'atelier ou l'artisanat
- Les pièces en plastique telles que les récipients, les composants de tout type ou les revêtements peuvent être réparés immédiatement
- Fonction 3-en-1 avec embouts interchangeables
- Puissance : 50 watts
- Durée d'utilisation maximale : 35 minutes
- Temps de charge : 3,5 heures
- Contenu :
 - 1 appareil de base
 - 1 présentoir pour appareil
 - 1 câble de charge
 - 50 agrafes de réparation type W / Ø 0,6 mm
 - 50 agrafes de réparation type W / Ø 0,8 mm
 - Baguettes de soudage :
 - 5 x PE, 5 x PS, 5 x ABS, 10 x PP
 - 2 grilles de renfort
 - 3 adaptateurs



133

CHF 197,-
V4891-1.0

EAN 4047728080217

Appareil de chauffage à induction · 1,0 kW

- Appareil de chauffage à induction compact pour le réchauffement sans flamme de composants et de pièces à travailler
- Minimisation des risques par rapport aux chalumeaux d'oxyacétylène
- La LED sur la tête de bobine indique le fonctionnement
- Appareil compact par rapport à la puissance de sortie de 1,0 kW
- Échauffement à un endroit précis en quelques secondes grâce à une technologie à microprocesseur ultra moderne
- Alimentation électrique 230 V
- Le jeu comprend :
 - V4891-1 (bobine rigide)
 - V4891-2 (bobine flexible)
 - V4891-3 (bobine rigide)
 - V4891-4 (bobine plate)



V4891-1

V4891-2

V4891-3

V4891-4

5

CHF 750,-

1.0 kw

V4891

EAN 4047728048910

Appareil de chauffage à induction · 1,5 kW

- Chauffage moderne et efficace - évite l'endommagement des composants environnants
- Réchauffement ciblé en quelques secondes
- Prévention de la surchauffe tout en conservant une grande efficacité grâce à deux ventilateurs
- Câble de raccordement : 3 m
- Longueur du tuyau spirale : 700 mm
- Refroidissement par ventilateur contrôlé
- Bobines fixes pour l'échauffement de tuyaux, de boulons, de profils de diamètres différents
- Bobine flexible pour le desserrage de pièces difficiles d'accès grâce à l'utilisation d'un fil de bobinage spécial
- Bobine plate pour l'échauffement de carrosserie et de tôle ; facilite le retrait des autocollants, des matériaux d'étanchéité, etc.
- Poids : 4,5 kg
- Le jeu comprend :
 - V4891-1 (bobine rigide)
 - V4891-2 (bobine flexible)
 - V4891-3 (bobine rigide)
 - V4891-4 (bobine plate)



V4891-1

V4891-2

V4891-3

V4891-4

1.5
kw

5



CHF 960,-

V4891-3.5

EAN 4047728072779

Appareil de chauffage à induction · 3,5 kW

- Chauffage moderne et efficace - évite l'endommagement des composants environnants
- Réchauffement ciblé en quelques secondes
- Liquide de refroidissement et bobine de focalisation compris dans la livraison
- Refroidissement à eau jusqu'à la tête de bobine
- Prévention de surchauffe grâce au ventilateur intégré
- Grands choix d'accessoires pour différents domaines d'application
- Performance maximale dans une forme compacte
- Puissance de sortie réglable avec précision de 10 à 100 % en fonction du domaine d'application
- Témoin de fonctionnement à LED sur la poignée



2



CHF 3.399,-

V4891-10.0

EAN 4047728077958

Appareil de chauffage à induction · 10,0 kW

- Variante ultra-puissante de 10,0 kW pour le chauffage de composants massifs
- Appareils mobiles avec châssis et refroidissement par eau intégré
- Fonctionnement silencieux
- Méthode efficace de chauffage, sans endommager les composants environnants
- Minimisation des risques par rapport aux chalumeaux d'oxyacétylène
- 10 litres refroidis par eau
- Appareil compact par rapport à la puissance de sortie de 10,0 kW
- Puissance de sortie réglable avec précision en fonction du domaine d'application
- Régulation de puissance continue de 10 % à 100 %
- Liquide de refroidissement inclus à la livraison
- La LED sur la tête de bobine indique le fonctionnement
- Échauffement à un endroit précis en quelques secondes grâce à une technologie à microprocesseur ultra moderne
- Alimentation électrique 400 V - 32 A

10.0
kw

**Raccordement
au courant fort
nécessaire !**



2



CHF 8.999,-

Nouveau

Visualiser rapidement les fuites !



V7524

EAN 4047728081320

Testeur de fuites avec gaz de fumée

Pour la détection de fuites dans des systèmes fermés

- Les fuites sont visualisées rapidement par l'application de gaz de fumée
- Fonctionnement via le réseau de bord 12 V
- Pressurisation possible à l'aide d'un mode « air » et d'un manomètre intégré sans autres moyens auxiliaires
- Production de gaz de fumée avec un auxiliaire approprié (glycérine végétale ou huile de soin pour bébé)
- Possibilités d'application universelles grâce à divers adaptateurs
- Compresseur d'air intégré
- Coupure de sécurité automatique en cas de risque de surchauffe
- Avec régulation continue du passage d'air

Diverses applications possibles, par exemple :

- Système d'aspiration et de pression
- Carter
- Système d'échappement et de recyclage des gaz d'échappement
- Système de carburant
- Système d'adblue et d'additifs
- Pneumatiques
- Climatisation
- Système de carburant EVAP (véhicules américains)
- Carrosserie et vitrage (bruit du vent, pénétration d'humidité, etc.)



Compris dans la livraison :



25



CHF 595,-

Votre vendeur spécialisé VIGOR :

VIGOR GmbH · Am Langen Siepen 13-15 · 42857 Remscheid · GERMANY
www.vigor-equipment.com · info@vigor-equipment.com

EINFACH VIGOR.

OUTILS SPÉCIAUX POUR CHÂSSIS



V7862

EAN 4047728078627

Jeu de démontage pour arbres d'essieu

- Démontage du corps d'essieu intérieur de l'unité d'entraînement
- La préhension totale du corps d'essieu permet d'éviter les dommages dus au martèlement ou à la traction
- Les réglages variables du support du corps d'essieu permettent d'accéder de manière optimale à l'arbre
- En fonction de la situation de pose, le support peut être démonté en deux parties et serré autour du corps d'essieu
- Le support à réglage universel permet une utilisation sur les petites voitures jusqu'aux véhicules utilitaires
- Utilisation avec extracteur à inertie V2922 de 5 kg



3



CHF 932,-

V7980

EAN 4047728079808

Jeu complémentaire de démontage pour arbres d'essieu

- Boîte d'extraction réglable pour retirer l'arbre d'essieu côté boîte de vitesses
- La boîte d'extraction à réglage variable permet de mettre l'arbre en position horizontale et de le retirer à l'aide de l'extracteur à inertie V2922
- Faire lever ou retirer l'arbre sans le centrer peut endommager la boîte de vitesses
- À utiliser uniquement en combinaison avec l'extracteur à inertie V2922



2



CHF 598,-



V7201

Jeu d'outils pour le montage et le démontage de roulements de roue compacts

- Pour le démontage et le montage du roulement de roue compact avec ou sans circlip
- L'exécution réglable de l'outil permet l'utilisation sur tous les types de roulement de roue compact actuellement disponibles sur le marché ainsi que sur ceux à venir

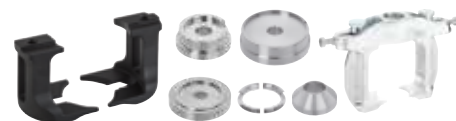

Montage



Démontage



V4906N

Jeu de démontage et montage pour roulements de roue standards

- Nouvelle méthode effective pour le démontage des moyeux de roue ; pour ce faire, l'utilisation du jeu de roulements de roue V4598 est recommandée. Le jeu fonctionne également pour les porte-moyeux avec des surfaces irrégulières et limitées
- Pour le remplacement du roulement de roue directement sur le véhicule avec une faible charge de travail
- Le jeu comprend des disques de montage d'un diamètre de 62 – 83 mm et des rondelles moyeux de roue de 34 – 60 mm ; la coquille de coussinet convient pour un roulement de roue avec un diamètre maximal de 92 mm



V5549-1N

Jeu complémentaire pour roulement de roue compact

- Le jeu comprend 4 extensions :
 1. Pied de démontage pour roulements de roue compacts vissés à 3 boulons
 2. Pied de démontage pour roulements de roue compacts vissés à 4 boulons
 3. Unité de démontage du moyeu, sans démontage de l'arbre moteur au préalable
 4. Unité de démontage du roulement de roue vissé, sans démontage de l'arbre moteur au préalable
- Conception spéciale pour l'extension et le complément des jeux d'outils pour roulement de roue compact
- En combinaison avec l'unité de base V4680, tous les roulements de roue compacts disponibles sur le marché peuvent être démontés / montés



Unités de roulement de roue vissées à 3 boulons



Unités de roulement de roue vissées à 4 boulons



Extraction du moyeu de roue sans démontage de l'arbre moteur



Démontage du roulement de roue sans démontage de l'arbre moteur



V7722

Cadre de presse jeu complémentaire

- Le jeu comprend :
 - Vérin hydraulique pousseur 14 t avec tige de pression M 24
 - Jeu de potence 275 mm
 - Socle avec côté ouvert avec vis M 16 x 40 mm



V7723

Tiges de montage jeu complémentaire

- Extension universelle pour vérin hydraulique 18 t et 22 t
- Le jeu de broches permet l'introduction et l'extraction d'encore plus de douilles et de roulements avec des diamètres intérieurs différents
- Le jeu comprend :
 - Adaptateur : M 22 – M 10 · M 22 – M 12 · M 22 – M 14 · M 18 – M 22
 - 4 tiges de montage avec écrous à flasque : M 10 x 1,5 · M 12 x 1,75 · M 14 x 2,0 · M 20 x 2,5
 - Écrou à frapper M 18





V5741N

Bras oscillant longitudinal de l'essieu arrière - silentbloc FORD, MAZDA, Volvo

- Remplacement de la douille du tirant longitudinal avant dans la partie arrière du véhicule et des douilles pour essieu arrière
- Ne pas charger la douille et le cadre de presse à plus de 22 tonnes



V7030-2

EAN 4047728077323

Établi mobile pour véhicules de tourisme avec assortiment d'outils spéciaux

141



CHF 14.058,-

Jeu de douilles de pression et d'extraction

- Avec 24 éléments de pression de différentes tailles
- Les douilles d'un petit diamètre s'utilisent des deux côtés
- L'adaptateur et l'arbre de pression permettent d'utiliser le cadre de presse V2885 - pratique lors du montage et démontage des douilles et des rotules de suspension sans trous

» **MISE À JOUR :**
Désormais encore plus de domaines d'application !



V5066



Pompe à pied pneumatique

- Exécution avec manomètre
- Pour tous les vérins hydrauliques
- Pression de service : 700 bar
- Longueur de tuyau souple : 2,2 m
- Réservoir à huile : 1,3 l



V2846



V6395

Avec bac pour le rangement de la pompe.



V7724

Extracteur de rotules

- Jeu pour l'extraction universelle de joint à rotule avec une force de compression de 4,5 t
- Comprend un groupe hydraulique V5916 ainsi que des extensions V5916-1 et V5916-2
- V5916-1 : extraction de joint à rotule et de fin de barre d'accouplement, avec boulons au lieu de raccords femelles sur l'axe de cône
- V5916-2 : pour les goupilles de rotule avec une longueur de plus de 72 mm



V5916

Jeu d'outils d'extraction pour les arbres moteur

- Pour tous les véhicules de tourisme avec un moyeu de roue T à 4 et 5 trous grâce aux trous ovales pour les boulons de roues
- Évite l'échauffement et l'endommagement de l'arbre moteur ou d'autres pièces



V4904



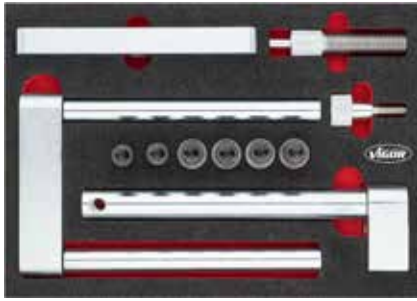

V7133N

Jeu complémentaire pour le montage de roulement de roue compact

- Ils sont montés entre autres sur les **MERCEDES-BENZ** Sprinter, Vito, Viano et les **VW** Crafter
- Gain de temps et d'argent grâce à la suppression du montage d'un nouveau porte-moyeu, du contrôle du parallélisme qui s'ensuit et des charges supplémentaires liées



V7261

Jeu complémentaire arbre/moyeu de roue

- Paire de supports pour extraire des roulements de roue vissés avec 3 et 4 boulons
- Paire de supports pour extraire des arbres moteurs de 114 - 180 mm
- Pour faciliter le démontage des circlips souvent rouillés du roulement de roue



V5009

Extracteur de moyeu de roue/roulement de roue

- Pour retirer l'ensemble moyeu/roulement du porte-moyeu
- Moyeux de roue 4 et 5 trous de 92 - 131 mm
- Moyeux de roue 6 et 8 trous de 111,5 - 182,5 mm
- Le démontage préalable de l'arbre moteur n'est pas nécessaire



V7265

Ensemble hydraulique

- Composé d'un cylindre de 32 t V2874
- Pour presser des arbres et extraire des roulements
- Extracteur de rotules 8,8 t



V7270

Jeu d'extraction d'arbres moteurs

- Pour l'extraction des arbres moteurs rouillés ou collés sur le véhicule
- Utilisable sur les moyeux de roue 5 trous de 119 - 172 mm
- Vis de fixation et écrous pour la mise en place du dispositif de pressage

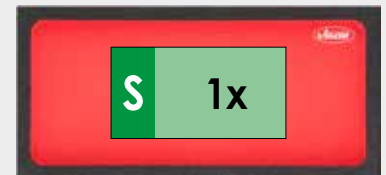

V5009

Insert de tiroir S

- Dimensions : 188 x 393 x 35 mm (l x p x h)



V7273

Jeu spécial pour essieu avant

- Ensemble d'outils de remplacement des roulements de roue et des disques de frein pour **FORD** Transit
- Possibilité de changer de disque de frein sans endommager le roulement de roue
- Pour les moyeux **FORD** de 78 et 87,5 mm de diamètre
- Support de pression et dispositifs d'appui pour le changement des roulements de roue sur p.ex : **CITROËN** Jumper, **FIAT** Ducato, **PEUGEOT** Boxer, **RENAULT** Master, **NISSAN** Interstar, **OPEL** Movano



V7263

Extension IVECO Daily

- Remplacement du roulement de roue avant sur les modèles **IVECO** Daily années 2014 →
- Adaptateur pour douilles conçu pour un remplacement sûr et sans déformation du roulement de roue

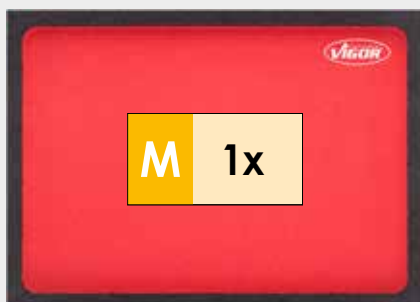

V5018

Insert de tiroir M

- Dimensions : 282 x 393 x 35 mm (l x p x h)



» Assortiment d'outils spéciaux pour véhicules de transport

Le complément nécessaire à l'établi mobile pour véhicules de tourisme V7026 et V7030 !

V7280

EAN 4047728081955

Établi mobile pour véhicules de transport avec assortiment d'outils spéciaux

- Idéal comme extension pour les client(e)s ayant déjà acheté l'un des assortiments V7026 ou V7030 pour véhicules de tourisme
- Extension pour les travaux sur le châssis des modèles **FIAT** Ducato, **CITROËN** Jumper, **PEUGEOT** Boxer, **IVECO** Daily, **MERCEDES-BENZ** Sprinter ou **FORD** Transit
- Les travaux principaux tels que le remplacement des rotules de suspension, l'extraction de l'arbre moteur ou le remplacement des unités de roulement de roue peuvent être effectués efficacement et directement sur le véhicule

Nouveau



86



CHF 10.625,-

V4680

EAN 4047728046800

Jeu d'outils pour le montage et le démontage de roulements de roue compacts

- Pompe non comprise dans la livraison
- Pour le démontage et le montage du roulement de roue compact avec ou sans circlip
- Utilisation avec vérin hydraulique, broche mécanique ou presse d'atelier
- Charge max. : 22 t

- Pour par ex. :
 - **VOLKSWAGEN** : Polo, Lupo, Touareg, Fox, T5 avant et arrière, Crafter
 - **AUDI** : A2
 - **SEAT** : Ibiza, Córdoba
 - **ŠKODA** : Fabia, Rapid, Roomster
 - **FORD** : Focus, C-Max, Mondeo, S-Max, Kuga, etc.

Roulements de roue compacts

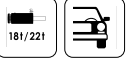

Jeu de base

15

CHF 1.430,-

V5554

EAN 4047728055543

Jeu complémentaire pour roulement de roue compact 1

- Pompe à pied hydraulique avec V4680 et vérin hydraulique

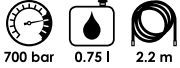
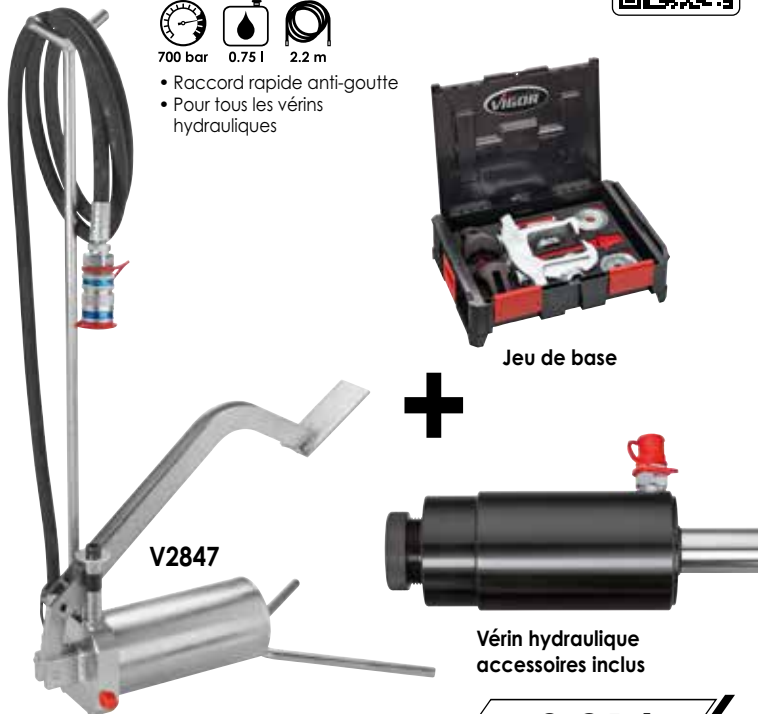

- Raccord rapide anti-goutte
- Pour tous les vérins hydrauliques



Jeu de base



Vérin hydraulique accessoires inclus

28

CHF 3.214,-

V5554-2

EAN 4047728069021

Jeu complémentaire pour roulement de roue compact 2

- Pompe à pied pneumatique avec V4680 et vérin hydraulique



- Exécution avec manomètre
- Raccord rapide anti-goutte
- Pour tous les vérins hydrauliques

V2846



Vérin hydraulique accessoires inclus

28

CHF 3.600,-

V2800-OEL

EAN 4047728081276

Huile hydraulique Power

- L'huile hydraulique Power 32 HVLP est une huile hydraulique à haut indice de viscosité (IV), spécialement conçue pour les systèmes hydrauliques des engins mobiles et des applications extérieures
- Elle répond aux spécifications et exigences suivantes : DIN 51524 Part 2 HLP, HVLP, -ISO 11158HV - AFNOR NFE 48-603
- Appropriée à tous les vérins hydrauliques et pompes
- Pompes : V2846, V2847
- Vérin hydraulique : V2873, V2869, V4551, V2854, V2874, V4229, V5916, V5916-XL



Nouveau

CHF 34,-

V4491-A

EAN 4047728081764

Aide au centrage des roulements de roue compacts

- Pour le montage guidé et sans basculement des roulements de roue compacts
- En fonction du fabricant de roulements de roue, des problèmes peuvent survenir lors du montage. Grâce à l'aide au centrage, même les roulements de roue qui n'ont pas été chanfreinés peuvent être montés sans problème.
- Le jeu est utilisé en combinaison avec l'outil de montage V4491
- Centrage intérieur pour les diamètres des roulements de roue compacts :
 - 26,4 mm = 78 mm
 - 27,2 mm = 92 mm
 - 27,4 mm = 72 - 78 mm
 - 29,5 mm = 82 mm
 - 29,6 mm = 85 mm

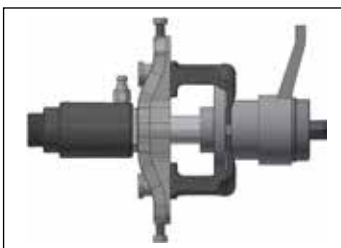
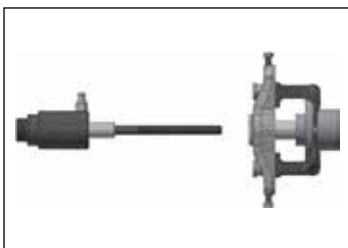
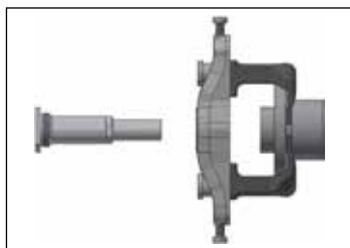

6



CHF 396,-

V8180

EAN 4047728081979

Plaque de pression VAG

- Plaque de support lors du montage de roulements de roue compacts
- Diamètre intérieur : 20,5 mm
- Pour par ex. :
 - VW : Polo 2018 →, T-Cross 2018 →, Taigo 2020 →
 - AUDI : A1 2018 →
 - SEAT : Ibiza 2018 →
 - ŠKODA : Scala 2019 →, Kamiq 2019 →, Fabia 2021 →
 - MITSUBISHI : Colt 2004 - 2013
 - SMART : Forfour 2004 - 2006



CHF 112,-

V8177

EAN 4047728081771

Jeu de douilles de traction et de pression · 17 pièces

- Comprend 17 pièces à presser de différents diamètres
- Diamètre : 28,6 - 43,6 mm
- Les douilles peuvent être utilisées des deux côtés avec des diamètres différents
- Permet l'extraction et l'insertion universelles des douilles et des rotules de suspension
- Jeu de douilles adaptable avec l'extension V5169-A

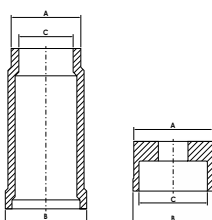

VIGOR No.	Désignation	Ø A mm	Ø B mm	Ø C mm	EAN 4047728+	CHF
V8177-30	Tube de pression	38	44.7	30	081788	40,-
V8177-32	Tube de pression	40	44.7	32	081795	40,-
V8177-34	Tube de pression	42	44.7	34	081801	40,-
V8177-36	Tube de pression	44	44.7	36	081818	40,-
V8177-28.6	Douille de pression	27.5	28.6	22.6	081825	25,-
V8177-29.6	Douille de pression	28.6	29.6	23.6	081832	25,-
V8177-30.6	Douille de pression	29.6	30.6	24.6	081849	25,-
V8177-31.6	Douille de pression	30.6	31.6	25.6	081856	25,-
V8177-32.6	Douille de pression	31.6	32.6	26.5	081863	25,-
V8177-33.6	Douille de pression	32.6	33.6	27.6	081870	30,-
V8177-34.6	Douille de pression	33.6	34.6	28.6	081887	30,-
V8177-35.6	Douille de pression	34.6	35.6	29.6	081894	30,-
V8177-36.6	Douille de pression	35.6	36.6	30.6	081900	30,-
V8177-37.6	Douille de pression	36.6	37.6	31.6	081917	30,-
V8177-38.6	Douille de pression	37.6	38.6	32.6	081924	30,-
V8177-39.6	Douille de pression	38.6	39.6	33.6	081931	30,-
V8177-40.6	Douille de pression	39.6	40.6	34.6	081948	30,-

17



CHF 598,-

V4476N

EAN 4047728068000



Compresseur de ressort hydraulique

- Utilisation universelle pour presque tous les types de jambes de force et supports d'amortisseurs dans le domaine des véhicules de tourisme et des véhicules de transport légers

① Prétendre le ressort



② Tendre le ressort



③ Dispositif de support



Un outil de sécurité
d'un grand raffinement
technique !

2.1t

16

CHF 2.958,-



À voir
absolument !



10 coupelles
de ressort incluses



V4476N-1

EAN 4047728081597

Compresseur de ressort pour unité de prétension

- Montage et démontage rapides et efficaces de jambes de force MacPherson à l'état monté
- En fonction de la jambe de force, les pinces de serrage sont appliquées et pressées sur la coupelle de ressort inférieure ou sur la première spire
- Pour la séparation de l'unité d'amortisseur du porte-moyeu
- Il n'est pas nécessaire de relâcher l'arbre articulé, la barre d'accouplement ou le guide d'essieu
- Une pompe hydraulique V2846 ou V2847 est nécessaire

Nouveau

V4476N-2

EAN 4047728081603

Jeu complémentaire

- Pour passer de l'unité de prétension V4476N-1 à un compresseur de ressort complet V4476N

Nouveau

② + ③

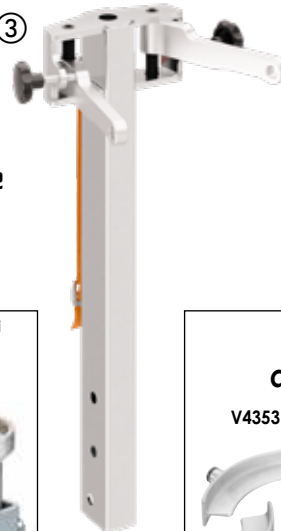

V4476N-1 + V4476N-2
= V4476N

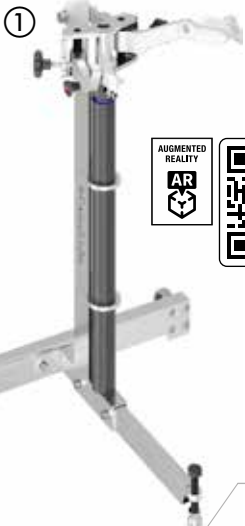

4 coupelles de
ressort incluses

V4353 V4352



Dispositif d'appui
inclus



6 coupelles de
ressort incluses

V4353 V4352 V4354



5

CHF 2.080,-

7

CHF 1.940,-